



MÁXIMA CALIDAD
Y PRECISIÓN

CATÁLOGO INSTRUMENTAL AESCULAP®

ÍNDICE

Bisturís	5
Mangos de bisturí	6
Hojas de bisturí estériles	7
Bisturís estériles de un solo uso	8
Pinzas disección	9
Pinzas de disección finas	10
Pinzas para microcirugía	10
Pinzas de disección	11
Pinzas quirúrgicas finas	12
Pinzas quirúrgicas	12
Pinzas atraumáticas De Bakey	13
Pinzas DUROGRIP®	14
Tijeras	15
Tijeras finas	16
Tijeras de disección	17
Tijeras de disección DuroTIP®	20
Tijeras para cortar puntos de sutura	22
Tijeras para vendajes y esparadrapos	23
Tijeras de disección Noir®	24
Pinzas	25
Pinzas de campo	26
Pinzas hemostáticas finas	27
Pinzas hemostáticas	29
Clamps intestinales suaves y elásticos ATRAUMATA®	32
Pinzas de sujeción para tejidos	34
Pinzas para órganos y tejidos	34
Porta-agujas	35
Porta-agujas	36
Porta-agujas DUROGRIP®	38
Porta-agujas especial oftalmología	41
Separadores	43
Separadores	44
Separadores autorretentivos	45
Separadores autorretentivos especiales	46
Instrumentos auriculares para extraer cuerpos extraños	47
Odontología	49
Exploración y diagnóstico dental	50
Espejos Abre boca	50
Pinzas dentales	51
Periodontología	52
Rascadores dentales	52
Escoplos Sondas periodontales	53
Exodoncia o extracción	54
Botadores o elevadores de raíces	54
Fórceps	56
Periostótomos Pinzas gubias	57
Accesorios cirugía maxilofacial	58
Tijeras para cirugía maxilofacial	58
Contenedor dental	59
Índice de referencias	61

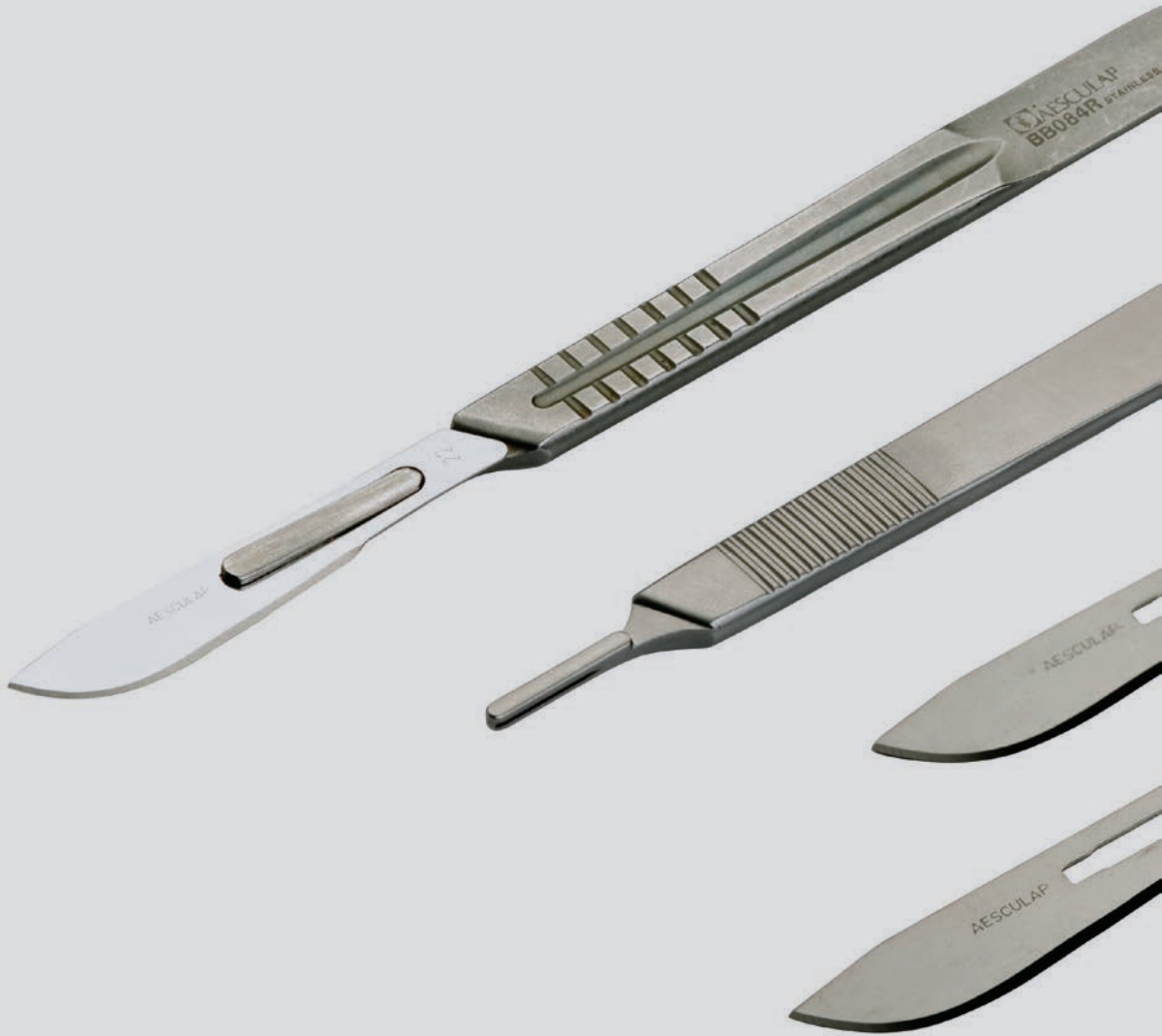

Bisturís

Mangos de bisturí

La máxima calidad del acero inoxidable Aesculap® garantiza que sus mangos de bisturí sean un producto con una mayor resistencia y durabilidad, incluso después de mucho uso y largos ciclos de autoclavado.

BB 073 R
No. 03
Mango de bisturí



1/1

BB 084 R
No. 04
Mango de bisturí



1/1



Hojas de bisturí estériles *

Las hojas de bisturí Aesculap® ofrecen la máxima seguridad y precisión gracias a la calidad de su acero y a su envasado individual estéril. Las hojas de bisturí Aesculap® garantizan una incisión rápida, segura y muy precisa.

Hojas de bisturí para mango nº 3

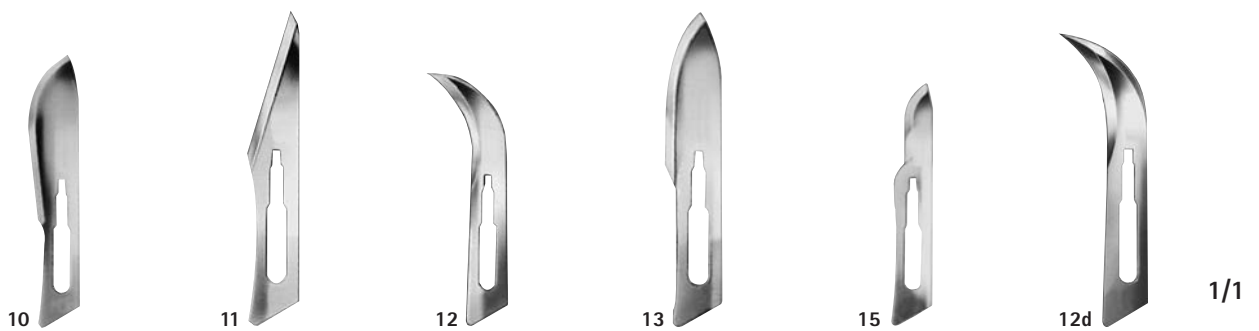

BB 510

BB 511

BB 512

BB 513

BB 515

BB 542
de doble filo

Hojas de bisturí para mango nº4

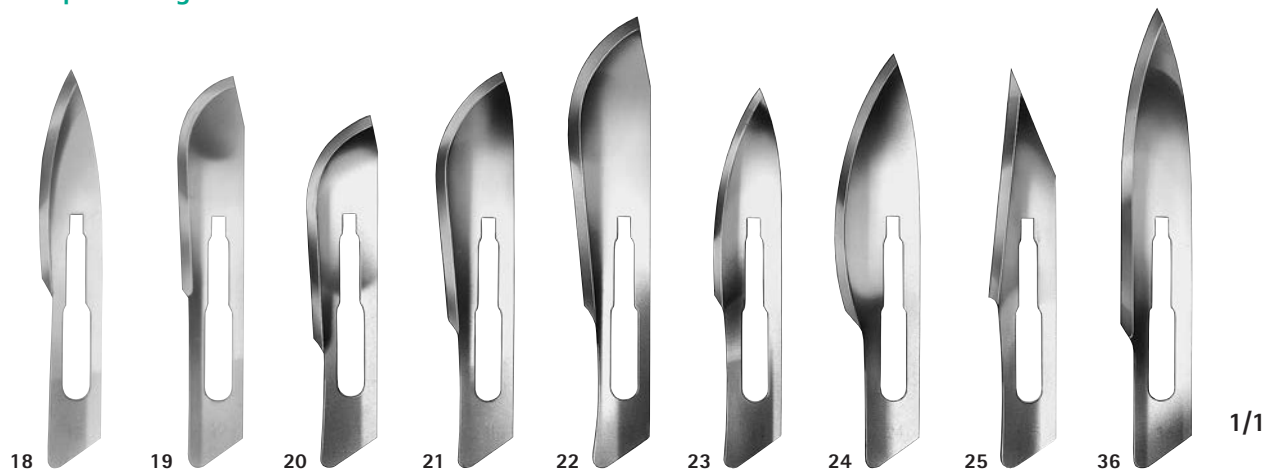

BB 518

BB 519

BB 520

BB 521

BB 522

BB 523

BB 524

BB 525

BB 536

* Hojas estériles con tratamiento térmico al vacío. Unidad de venta: cajas de 100 u.

Bisturís estériles de un solo uso

Bisturís estériles con mango de plástico y protector para la hoja de acero Aesculap®.

BA 215



1/1

BA 222



1/1



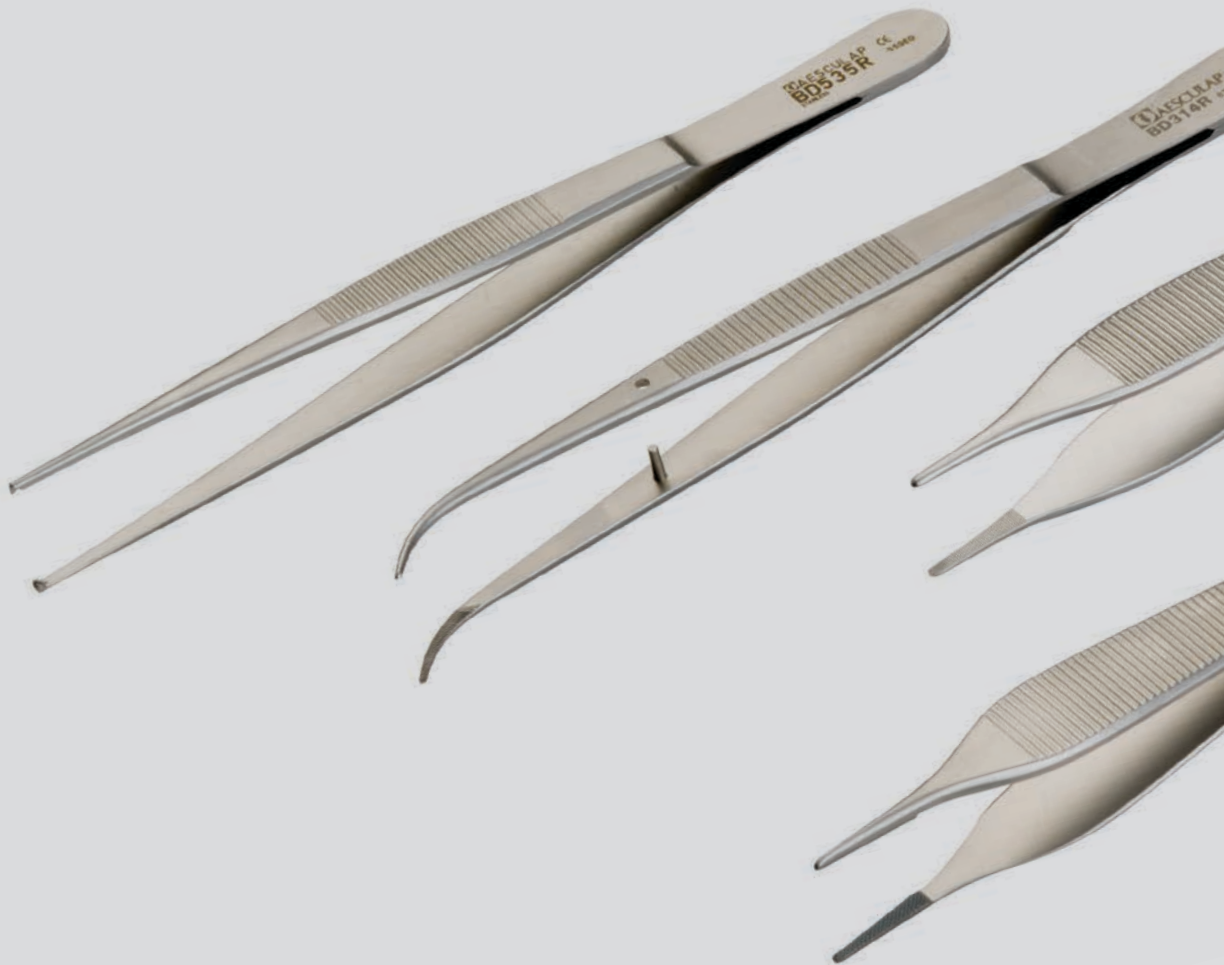

Pinzas disección

Pinzas de disección finas

Pinzas de disección especialmente indicadas para manipulación de órganos como vejiga, estómago y procedimientos quirúrgicos delicados en general.

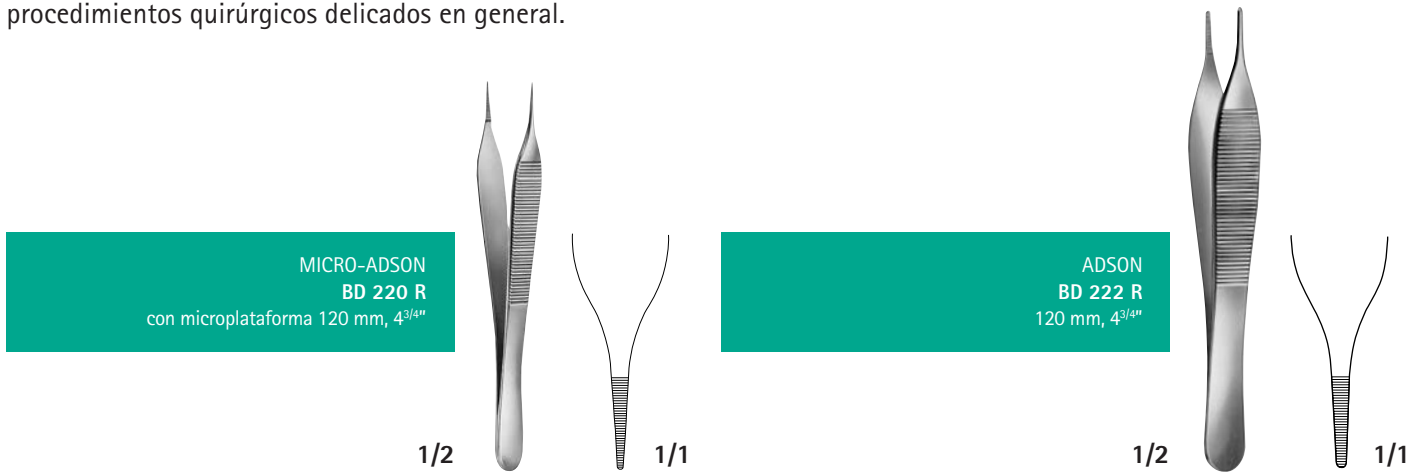

Pinzas para microcirugía

Pinzas de disección finas atraumáticas para microcirugía. Disponibles en varias formas rectas y curvas. Ideal para cirugía palpebral y de la membrana nictitante.



Pinzas de disección

Pinzas de disección atraumáticas de tamaño medio-ancho para una sujeción firme y segura del tejido sin dañarlo. Ideal para manipulación muscular.

BD 023 R - BD 029 R
medio-ancho



BD 023 R 115, 4^{1/2}"



BD 025 R 130 mm, 5^{1/8}"



BD 027 R 145 mm, 5^{3/4}"



BD 029 R 160 mm, 6^{1/4}"

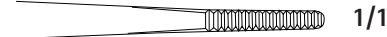

Pinzas de disección atraumáticas curvas de tamaño medio-ancho especiales para acceder a tejidos difíciles.

BD 035 R - BD 037 R
medio-ancho



BD 035 R 130 mm, 5^{1/8}"



BD 037 R 145 mm, 5^{3/4}"



Pinzas de disección atraumáticas estándar y básicas en cualquier sala de operaciones. Sus extremos finamente aserrados garantizan una excelente sujeción de la piel y el tejido subcutáneo.

BD 043 R - BD 053 R
estándar



1/1

BD 043 R 115 mm, 4^{1/2}"



BD 045 R 130 mm, 5^{1/8}"



BD 047 R 145 mm, 5^{3/4}"



BD 049 R 160 mm, 6^{1/4}"



BD 050 R 180 mm, 7"



BD 051 R 200 mm, 8"



BD 052 R 250 mm, 10"



BD 053 R 300 mm, 12"



Pinzas quirúrgicas finas

Delicadas y finas pinzas quirúrgicas. Muy ergonómicas y ligeras para un fácil manejo. Su terminación en diente de ratón permite una sujeción segura y firme del tejido delicado como el epiplón o mesenterio.

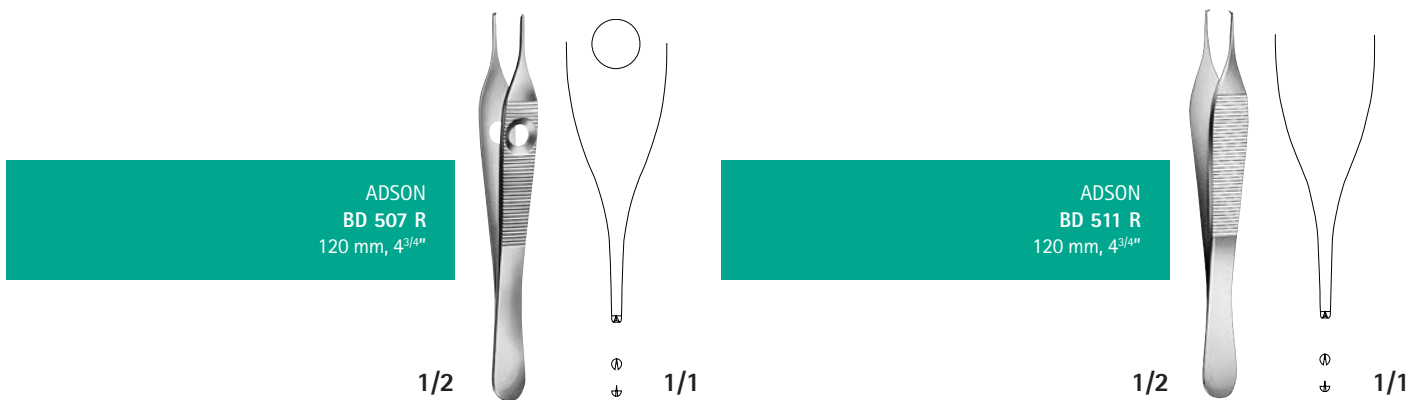

Pinzas quirúrgicas

Pinzas quirúrgicas de tamaño medio-ancho con terminación en diente de ratón. Disponible en diferentes tamaños y formas. Pinza estándar para tener siempre en el quirófano y sujetar los tejidos con la máxima seguridad.

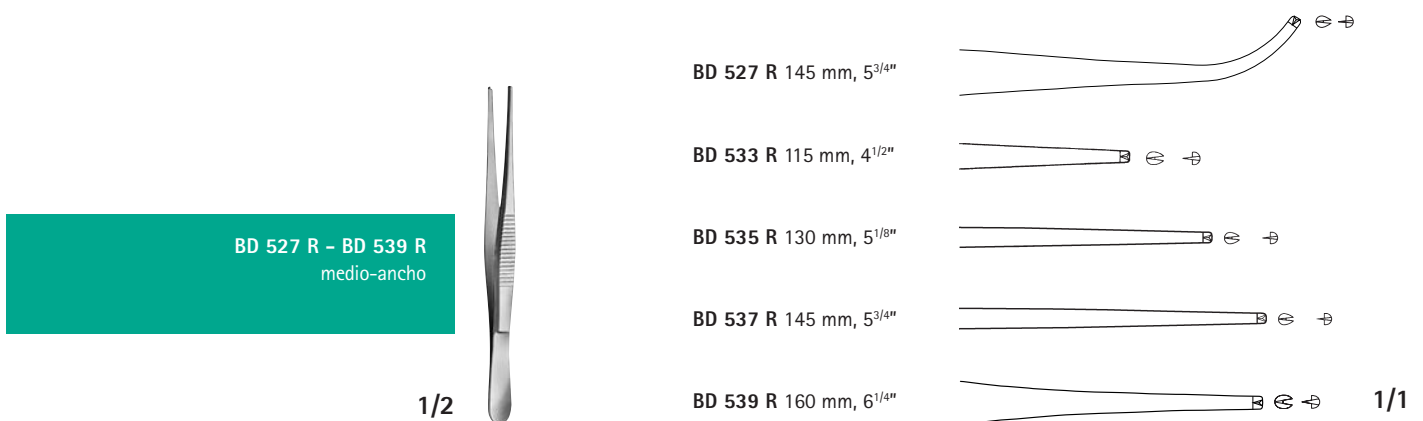

Pinzas quirúrgicas

Micropinzas para anudar suturas con ramas redondas para permitir movimientos rotatorios entre los dedos.

FD 286R - FD 287 R
Puntas: 0.5 mm
180 mm, 7"



1/2

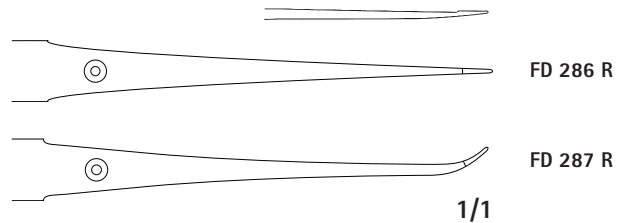

BD 552 R - BD 563 R
estándar



1/1

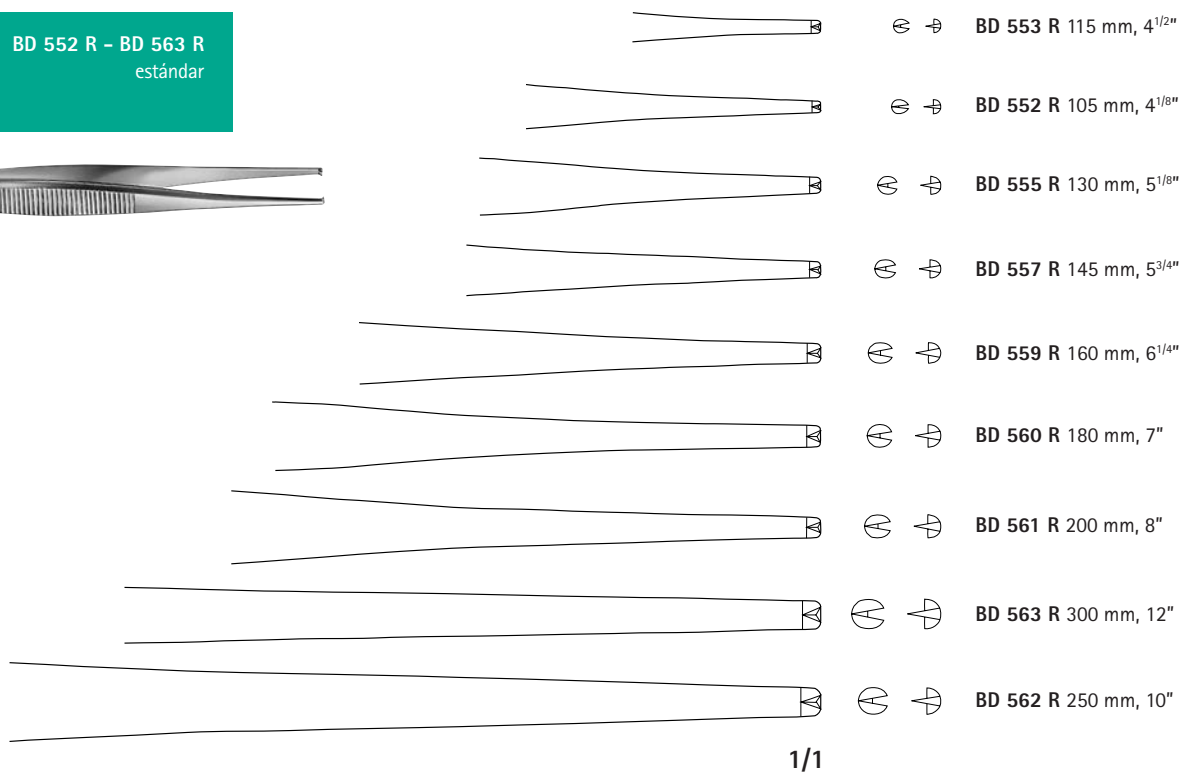

Pinzas atraumáticas De Bakey

Pinzas para la disección autraumática de los tejidos durante la cirugía.

De Bakey
FB400 R
Boca de 2 mm / 150 mm, 6"



1/2



De Bakey
FB411 R
Boca de 1,5 mm / 150 mm, 6"



1/2



Pinzas DUROGRIP®

Las pinzas de disección atraumáticas DUROGRIP® incorporan placas insertadas de carburo de tungsteno. El carburo de tungsteno es un metal extraduro y hace que las pinzas tengan un mejor agarre y un menor desgaste, alargando mucho su vida útil. Todas las pinzas DUROGRIP® tienen 3 años de garantía.

BD151R

Pinzas de disección atraumáticas DUROGRIP® especiales para cirugías delicadas del aparato digestivo y urinario.

ADSON
BD 151 R
120 mm, 4^{3/4}"

1/2



1/1

BD160R

Pinzas de disección atraumáticas DUROGRIP® largas para fijar tejidos más profundos.

CUSHING
BD 160 R

1/2

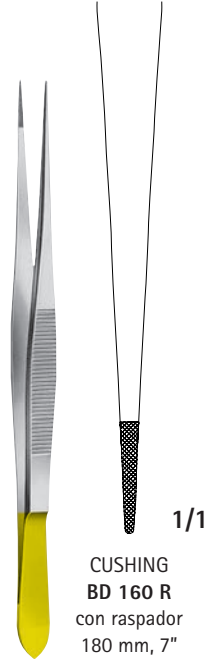

1/1

CUSHING
BD 160 R
con raspador
180 mm, 7"

BD154R-BD156R-BD157R

Pinzas de disección atraumáticas DUROGRIP® estándar. Sus ramas más finas favorecen la manipulación de los tejidos.

BD 157 R - BD 154 R - BD 156 R

1/2

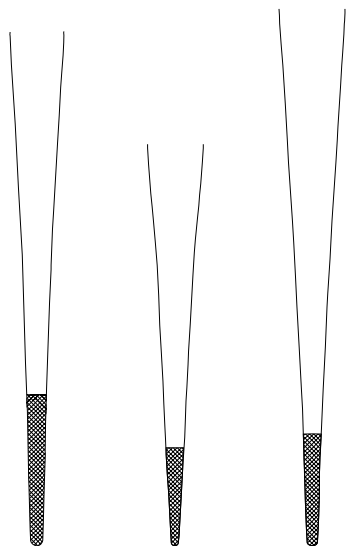

1/1

BD 157 R
200 mm, 8"

BD 154 R
145 mm, 5^{3/4}"

BD 156 R
180 mm, 7"

BD164R-BD165R-BD166R

Pinzas de disección atraumáticas DUROGRIP® de tamaño estándar para tener siempre disponibles en el quirófano.

BD 164 R - BD 166 R
estándar

1/2

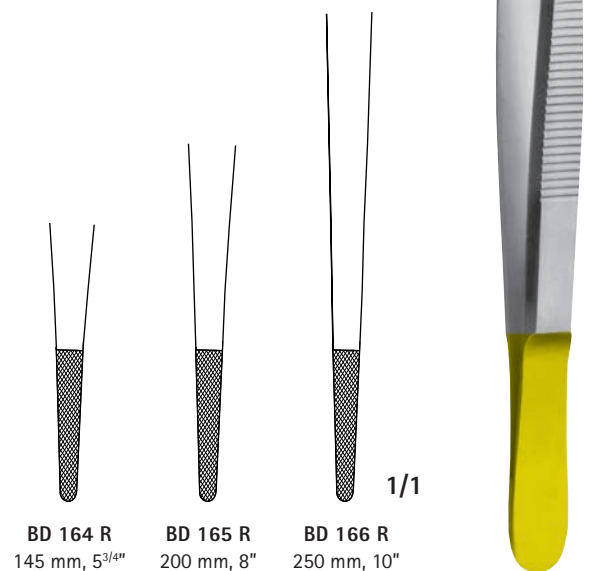

1/1

BD 164 R
145 mm, 5^{3/4}"

BD 165 R
200 mm, 8"

BD 166 R
250 mm, 10"



Tijeras

Tijeras finas

Tijeras quirúrgicas finas con una excelente precisión de corte. Su tamaño medio es ideal para la especie felina.

BC 110 R
110 mm, 4^{3/8}"

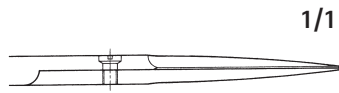

1/1



1/2

Tijeras quirúrgicas finas con una excelente precisión de corte y una forma ligeramente angulada para una mayor comodidad y seguridad en el corte.

BC 117 R
110 mm, 4^{3/8}"
lateralmente anguladas



1/1



Microtijeras (con muelle) de ramas planas Castroviejo. Lateralmente anguladas, ideales para cirugía de córnea.

CASTROVIEJO
OC 485 R - OC 486 R
95 MM, 3^{3/4}"



1/2

OC 485 R

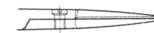

OC 486 R

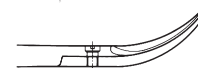

1/1

Microtijeras (con muelle) con ramas planas y perfil cuadrado antideslizante para un manejo seguro. Especialmente indicadas para microcirugía, tanto ocular como vascular.

FD 012 R - FD 013 R
120 mm, 4^{3/4}"



1/2

FD 012 R



FD 013 R

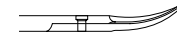

1/1



1/1

Tijeras de disección

Tijeras quirúrgicas estándar que no pueden faltar en una clínica veterinaria. Sus puntas romas las hacen especialmente atraumáticas.

BC 313 R - BC 317 R
Modelo estándar

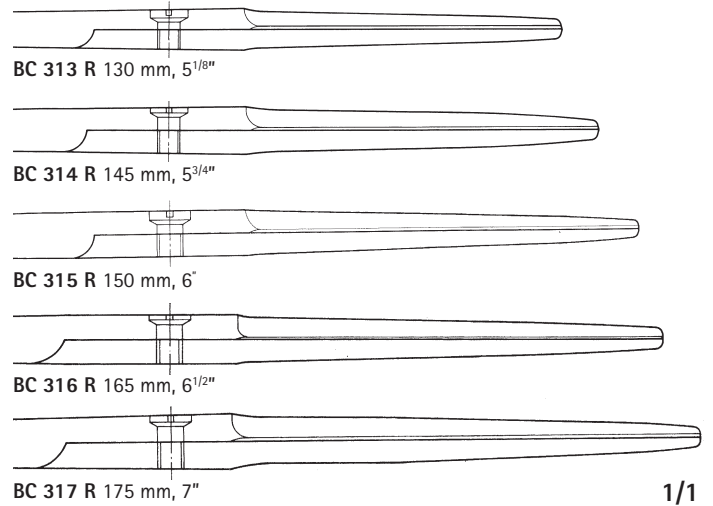

Tijeras quirúrgicas estándar. La versatilidad de sus puntas permiten seccionar tanto órganos como tejido muscular.

BC 320 R - BC 330 R
Modelo estándar

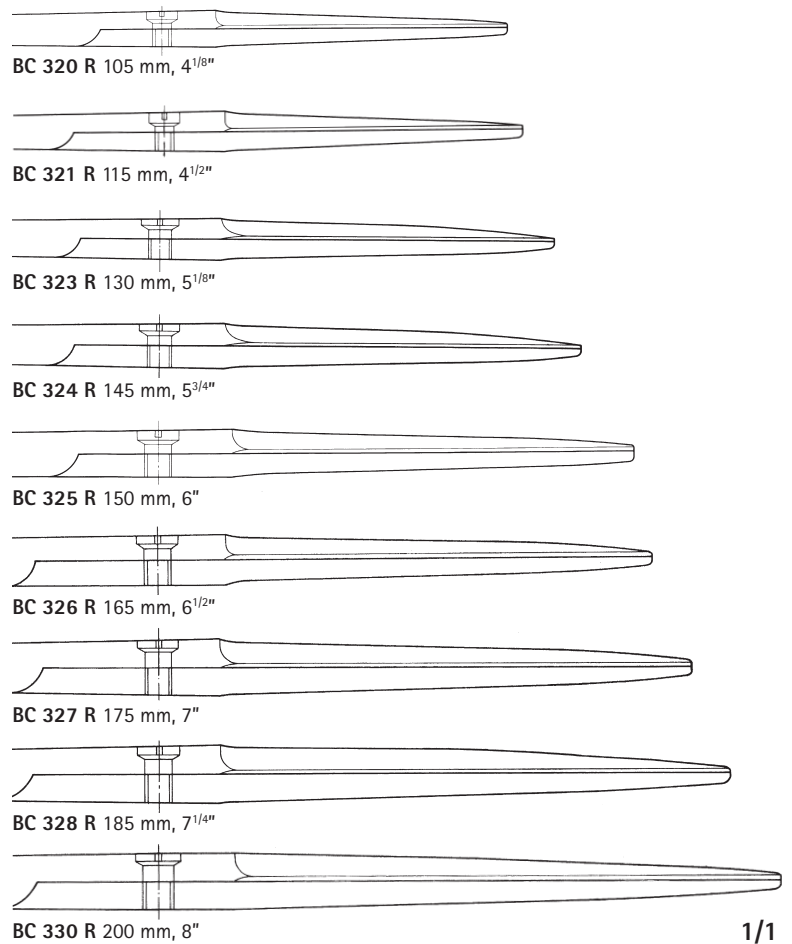

Tijeras de disección

Tijeras quirúrgicas estándar con las puntas afiladas para acceder mejor a los tejidos.

BC 341 R - BC 346 R
Modelo estándar

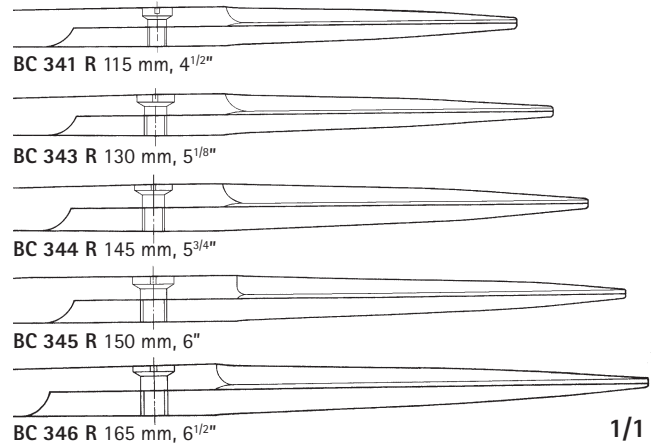

Las tijeras quirúrgicas y de disección Mayo están especialmente indicadas en cirugía veterinaria por su tamaño. De acero inoxidable Aesculap® muy resistente y con un corte preciso, sobre todo en grandes estructuras. Ideal para seccionar línea alba.

MAYO
BC 544 R - BC 557 R

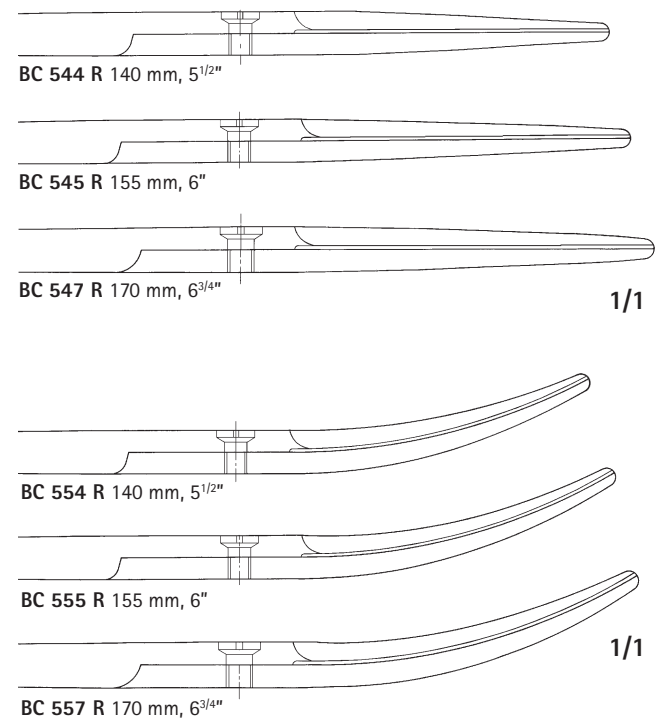
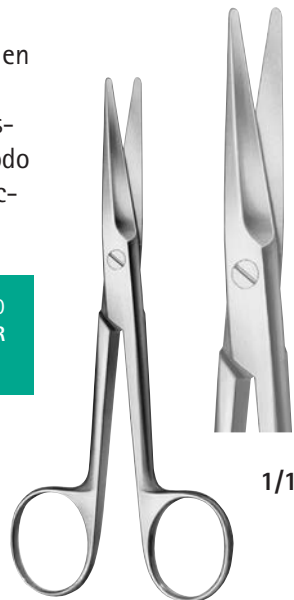

Tijeras de disección especialmente indicadas para procedimientos quirúrgicos delicados.

Las tijeras de disección Metzenbaum, más ligeras que las Mayo, ofrecen mayor manejabilidad y son muy apreciadas por los cirujanos veterinarios para la disección de planos complicados.

METZENBAUM
BC 601 R - BC 607 R

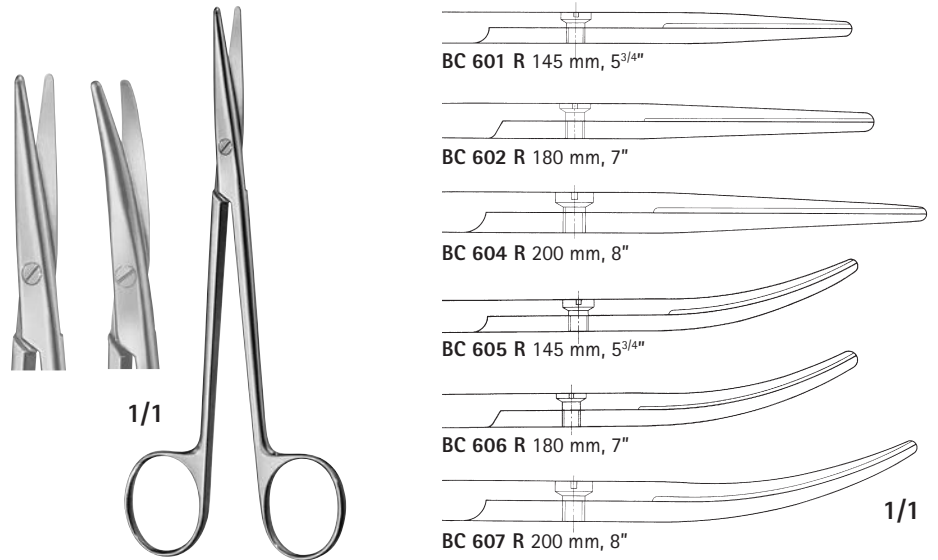

Tijeras de disección muy finas. Por el diseño de sus puntas están especialmente indicadas para vasos y tendones. Máxima precisión.

STEVENS
BC 186 R - BC 187 R

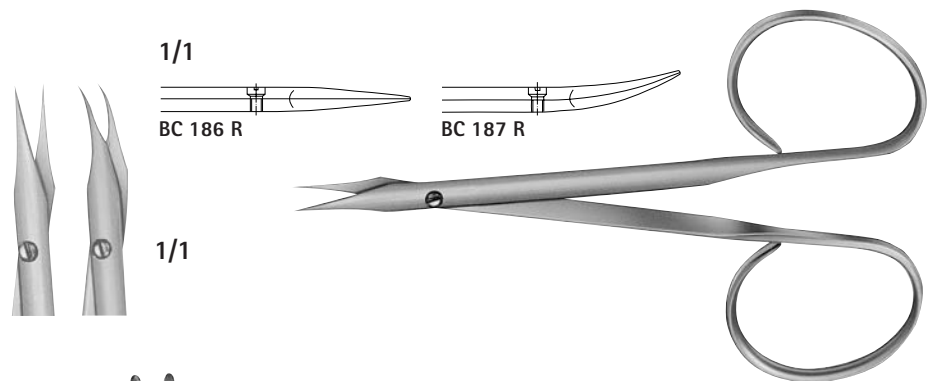

Las tijeras de disección Mayo rectas y ligeramente curvadas son un clásico en cualquier quirófano. A la vez de permitir esa disección exquisita, su diseño curvado protege el resto de los tejidos.

MAYO
BC 584 R - BC 589 R

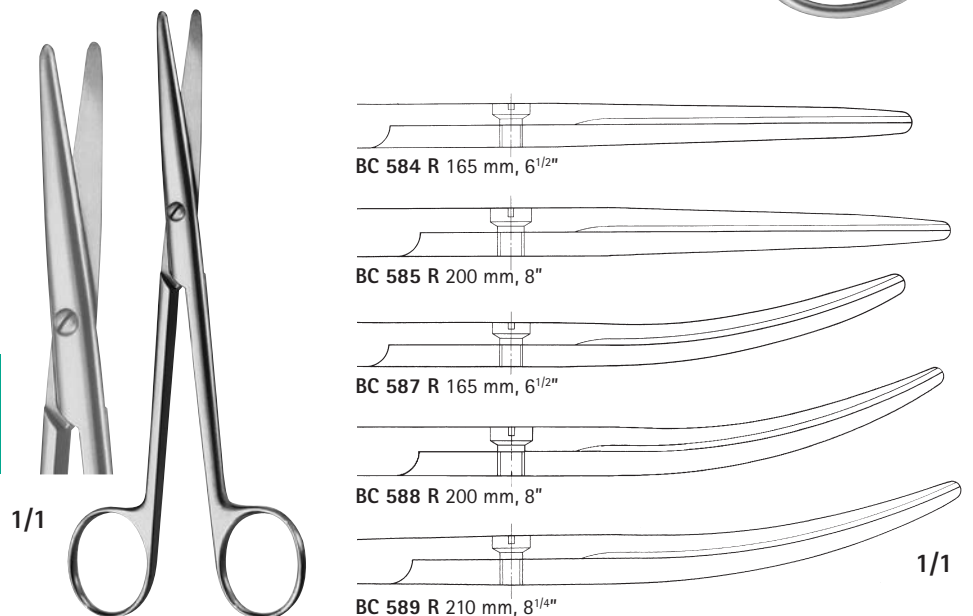

Tijeras de disección DUROTIP®

Las placas extra-duras de carburo de tungsteno incrustadas en las hojas de corte hacen que las tijeras DUROTIP® Aesculap® tengan un corte nítido y constante. La dureza del carburo de tungsteno evita el desgaste de las tijeras alargando así su vida útil. Todas las tijeras DUROTIP® tienen 3 años de garantía.

Tijeras quirúrgicas DUROTIP® Aesculap® con placas extraduras de carburo de tungsteno. Muy precisas en el corte. Su diseño angulado protege los tejidos circundantes.

BC 231 R
145 mm, 5^{3/4}"



1/2

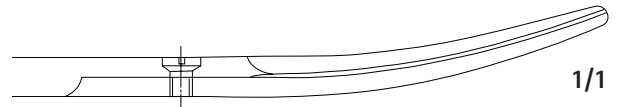

1/1

Tijera quirúrgica de corte ondulado DUROTIP® Aesculap®. El corte ondulado provisto en uno de los filos de la tijera impide el deslizamiento del tejido o del material de sutura. Estas tijeras DUROTIP® con metal extraduro de carburo de tungsteno tienen 3 años de garantía.

BC 231 W
145 mm, 5^{3/4}"



1/2

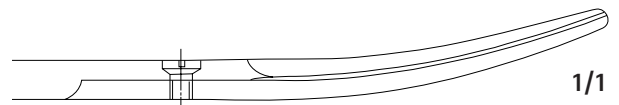

1/1

Wellenschliff



W Corte ondulado que impide el deslizamiento del tejido o del material de sutura.

Tijeras de disección Mayo DURETIP® Aesculap®. Las incrustaciones de metal extraduro de carburo de tungsteno hacen de esta tijera un instrumento preciso y con un corte nítido y constante. Ideal para seccionar gruesos bloques de tejidos. 3 años de garantía.

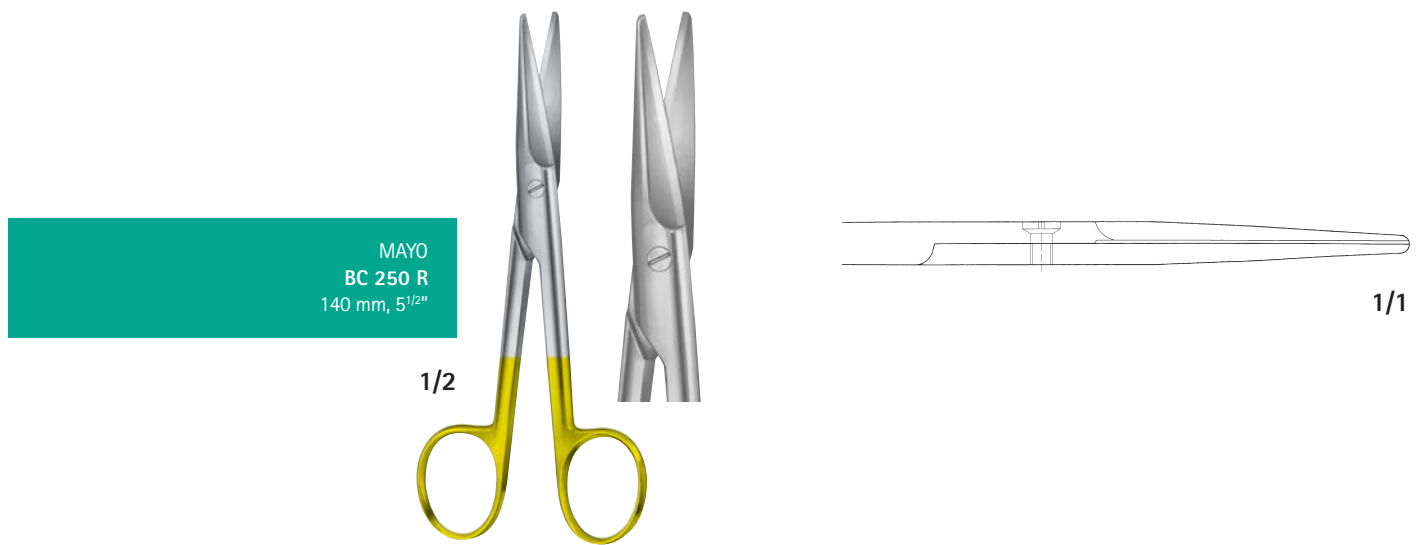

Tijeras de disección Metzenbaum DURETIP® Aesculap®. Más finas y ligeras que las tijeras Mayo. Con placas de metal extraduro de carburo de tungsteno incrustadas en las hojas. Máxima resistencia y precisión. 3 años de garantía.

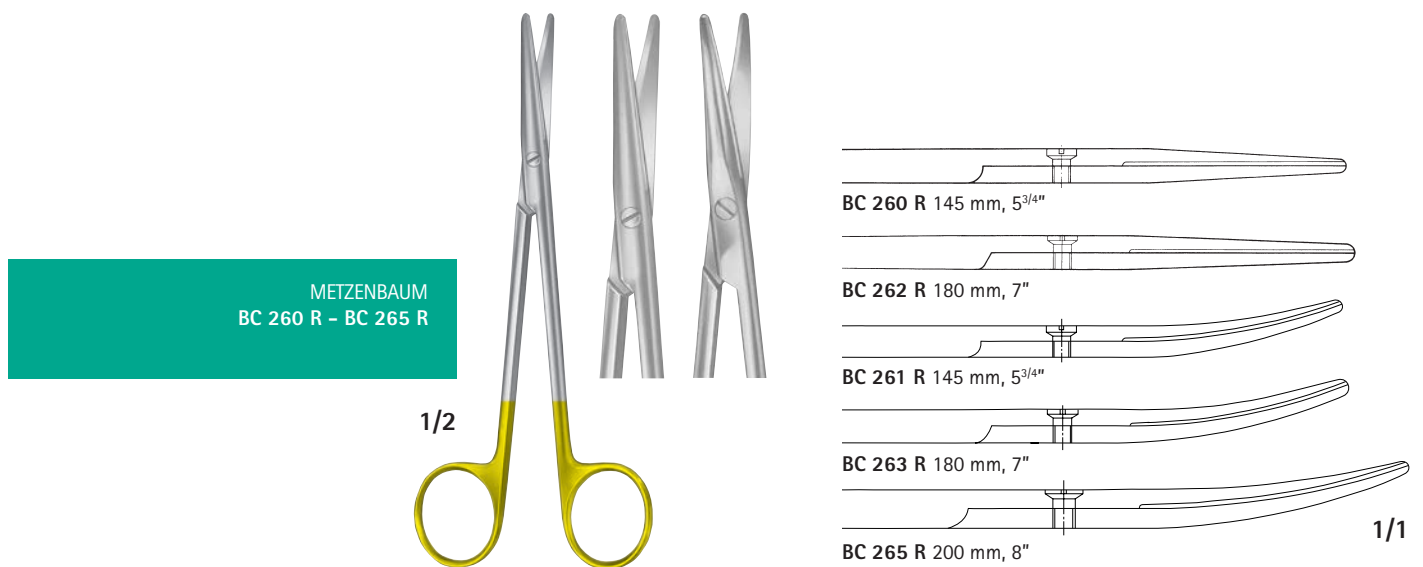

Tijeras para cortar puntos de sutura

Tijeras especialmente indicadas para cortar puntos de sutura. El diseño especial de sus hojas de corte hace de esta tijera el instrumento perfecto para quitar puntos de sutura de pequeños calibres.

SPENCER
BC 801 R - BC 802 R
90 mm, 3¹/₂" / 115 mm, 4¹/₂"



1/2

Tijeras especialmente indicadas para cortar puntos de sutura a partir del 2/0. De mayor tamaño que las tijeras Spencer.

LITTAUER
BC 803 R
135 mm, 5¹/₄"



1/2



BC 802 R 115 mm, 4¹/₂"

1/1

Tijeras curvadas para cortar puntos de sutura. El diseño especial de sus hojas y su forma ligeramente curvada facilitan la extracción de puntos de sutura más delicados.

NORTHBENT
BC 805 R
120 mm, 4³/₄"



1/2

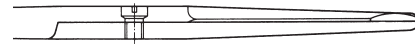

1/1

Tijeras para vendajes y esparadrapos

Tijeras Lister para vendajes y esparadrapos.

LISTER
BC 860 R - BC 863 R

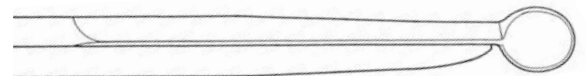
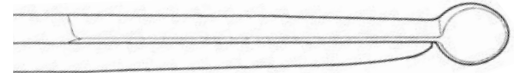
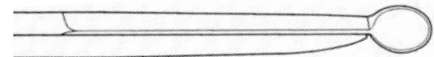

1/1

Tijeras Lister excéntricas para vendajes y esparadrapos.

LISTER excentric
BC 876 R
160 mm, 6 1/4"



Tijeras universales con mango de plástico negro para vendajes y esparadrapos, de filos dentados. Esterilizables en autoclave hasta 143 °C (3 bar).

BC 885 R



Tijeras de disección Noir®

Para la disección gentil con poca fuerza. La combinación de la tecnología del reconocido injerto de tungsteno de Aesculap y el cubrimiento Aesculap Noir® para tijeras de precisión aportan los siguientes beneficios:

- Cubrimiento Noir®: superficie extremadamente dura para tejido resistente.
- Sin reflejo: no deslumbra con la luz de quirófano.
- Filo con corte muy preciso para ejercer el mínimo esfuerzo.
- Corte ondulado – previene del efecto slipping en el tejido.
- Modelos disponibles con puntas muy delicadas.



1/1

BC 257 B
115 mm, 4 1/2"



1/2



1/1

BABY-METZENBAUM
BC 259 B
145 mm, 5 3/4"



1/2

BC 261 B 145 mm 5 3/4"
BC 263 B 180 mm 7"
BC 265 B 200 mm 8"

BC 271 B 180 mm 7"
BC 275 B 200 mm 8"



1/1

METZENBAUM
BC 261 B / BC 263 B / BC 265 B
BC 271 B / BC 275 B



1/2

BC 283 B **BC 284 B**



1/1

MAYO-LEXER
BC 283 B / BC 284 B
165 mm, 6 1/2"



1/2



Pinzas

Pinzas de campo

Pinza de campo pequeña ideal para oftalmología.

BF 401 R
55 mm, 2¹/₈"

1/1



1/1

Pinza de campo disponible en 2 formatos: recto y curvado. Las pinzas de campo tipo "cangrejo" más usadas en la clínica veterinaria.

SCHAEDEL
BF 410 R - BF 411 R
85 mm, 3³/₈"

1/1



BF 410 R



BF 411 R



1/1

Pinza de campo Backhaus muy utilizada en el ámbito de las clínicas veterinarias. Su punta afilada permite una buena sujeción de las tallas. Disponible en 3 tamaños diferentes.

BACKHAUS
BF 431 R - BF 433 R



BF 431 R 90 mm, 3¹/₂"

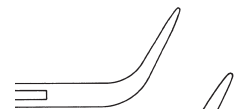

BF 432 R 110 mm, 4³/₈"



BF 433 R 135 mm, 5¹/₄"

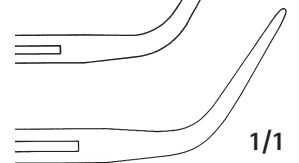

1/1

Pinzas hemostáticas finas

Pinzas hemostáticas pequeñas Baby-Mosquito (Hartmann) indicadas para técnicas hemostáticas delicadas. Disponibles en formato recto y curvo, con y sin diente de ratón. Totalmente atraumáticas.

BABY-MOSQUITO (HARTMANN)
BH 104 R - BH 115 R
100 mm, 4"



1/2

BH 104 R



BH 105 R



BH 114 R



BH 115 R



1/1

Pinzas hemostáticas pequeñas Micro-Halsted para técnicas hemostáticas delicadas. Disponibles en formato recto y curvo, con y sin diente de ratón. Totalmente atraumáticas.

MICRO-HALSTED
BH 108 R - BH 119 R
125 mm, 5"

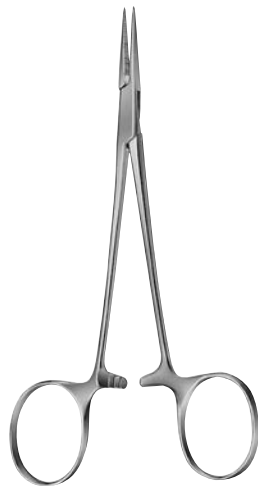

1/2

BH 108 R



BH 109 R



BH 118 R



BH 119 R



1/1

Pinzas hemostáticas pequeñas Halsted-Mosquito para técnicas hemostáticas delicadas. Pinzas estándar para tener siempre en un quirófano. Disponibles en formato recto y curvo, con y sin diente de ratón. Totalmente atraumáticas.

HALSTED-MOSQUITO
BH 110 R - BH 121 R
125 mm, 5"



1/2

BH 110 R



BH 111 R



BH 120 R



BH 121 R



1/1

Pinzas hemostáticas finas

Pinzas hemostáticas de tamaño medio para técnicas hemostáticas rutinarias. Disponibles en formato recto y curvo. Totalmente atraumáticas.

CRILE
BH 144 R - BH 145 R
140 mm, 5^{1/2}"



BH 144 R



BH 145 R



Pinzas hemostáticas finas con las ramas más largas. Disponibles en formato recto y curvo. Totalmente atraumáticas.

CRILE
BH 166 R - BH 167 R
160 mm, 6^{1/4}"



BH 166 R



BH 167 R



Pinzas hemostáticas

Pinzas hemostáticas con ramas más largas y anchas. Ideales para técnicas hemostáticas en ovariectomías de gatos y perros de todos los tamaños.

ROCHESTER-PEAN
BH 442 R - BH 451 R

1/2



BH 442 R 160 mm, 6¹/₄"



BH 444 R 185 mm, 7¹/₄"



BH 446 R 200 mm, 8"



BH 448 R 225 mm, 9"



BH 450 R 240 mm, 9¹/₂"

1/1



BH 443 R 160 mm, 6¹/₄"

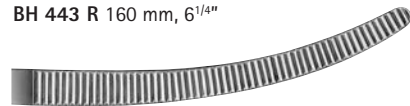

BH 445 R 185 mm, 7¹/₄"

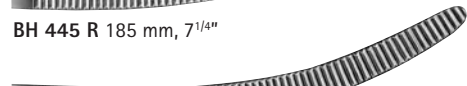

BH 447 R 200 mm, 8"



BH 449 R 225 mm, 9"



BH 451 R 240 mm, 9¹/₂"

1/1

Pinzas hemostáticas

Pinzas hemostáticas Kocher,
con diente de ratón en la punta.

KOCHER
BH 612 R - BH 615 R



1/2

BH 612 R 130 mm, 5 1/8"



BH 614 R 140 mm, 5 1/2"



BH 615 R 140 mm, 5 1/2"



Pinzas hemostáticas grandes para técnicas hemostáticas en vasos sanguíneos medianos-grandes. Disponibles en formato recto y curvo, con diente de ratón. Totalmente atraumáticas.

KOCHER-OCHSNER
BH 642 R - BH 655 R

1/2

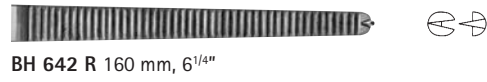

BH 642 R 160 mm, 6^{1/4}"



BH 644 R 185 mm, 7^{1/4}"



BH 646 R 200 mm, 8"



BH 648 R 225 mm, 9"



BH 650 R 240 mm, 9^{1/2}"



BH 652 R 260 mm, 10^{1/4}"



BH 654 R 280 mm, 11"

1/1



BH 643 R 160 mm, 6^{1/4}"



BH 645 R 185 mm, 7^{1/4}"



BH 647 R 200 mm, 8"



BH 649 R 225 mm, 9"



BH 651 R 240 mm, 9^{1/2}"



BH 653 R 260 mm, 10^{1/4}"



BH 655 R 280 mm, 11"

1/1

Clamps intestinales, suaves y elásticos ATRAUMATA®

Clamps intestinales con las ramas suaves y elásticas, totalmente atraumáticas gracias a su exclusivo diseño. Disponibles en formato recto y curvo. Máxima seguridad en la sujeción de vísceras huecas.

DOYEN
EA 130 R - EA 131 R
Suaves y elásticas

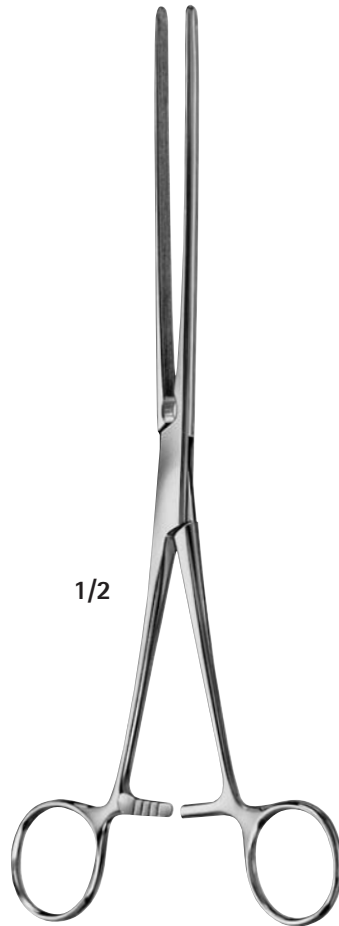

EA 130 R 240 mm, 9^{1/2}"



EA 131 R 240 mm, 9^{1/2}"



Clamps intestinales con las ramas suaves, totalmente atraumáticas gracias a su exclusivo diseño y muy elásticas. Disponibles en formato recto y curvo. Máxima seguridad.

KOCHER
EA 202 R - EA 207 R
Muy suaves y elásticas

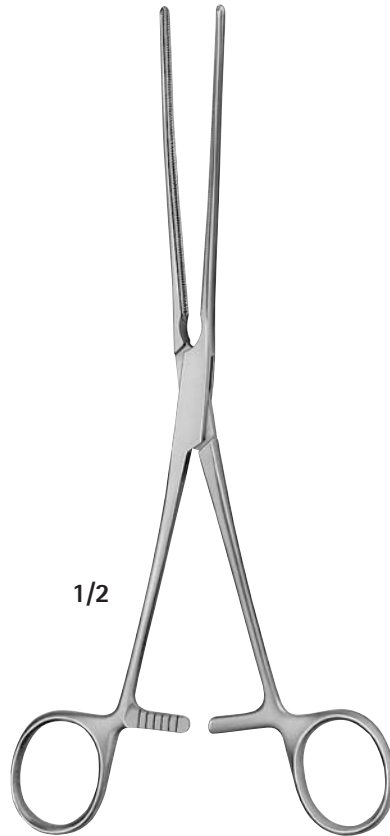

EA 202 R 220 mm, 8^{3/4}"



EA 204 R 250 mm, 10"



EA 206 R 280 mm, 11"

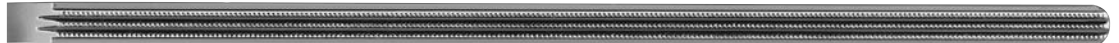

EA 203 R 220 mm, 8^{3/4}"



EA 205 R 250 mm, 10"



EA 207 R 280 mm, 11"



1/1

Pinzas de sujeción para tejidos

Pinzas para tejido Baby-Allis con dientes ideales para sujetar la musculatura abdominal.

BABY-ALLIS / EA 012 R.
130 mm, 5^{1/8"}. 4x5 dientes

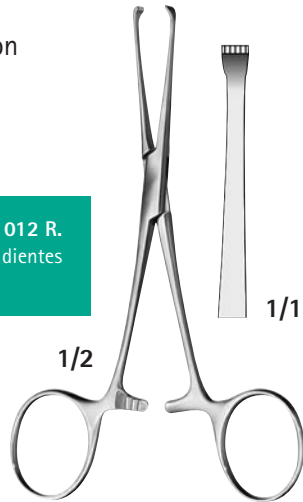

Pinzas para tejido. Con dientes, romo.

BABY-ALLIS / EA 016 R.
155 mm, 6". 5x6 dientes, romo

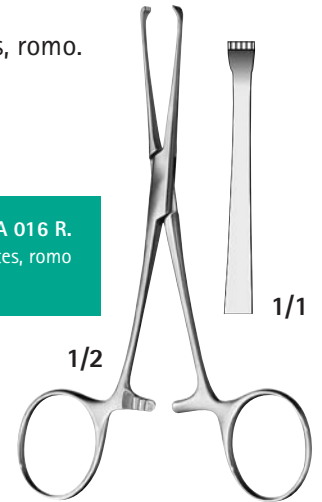

Pinzas para órganos y tejidos

Pinzas para órganos y tejidos. Agarre más suave y delicado. Sin dientes. Su amplia pala le confiere seguridad para el agarre de vísceras huecas.

ALLIS-THOMS
EA 020 R

BABCOCK
EA 031 R - EA 032 R

HEYWOOD-SMITH / AN 710 R
200 mm, 8"

YOUNG / AN 705 R
165 mm, 6^{1/2"}

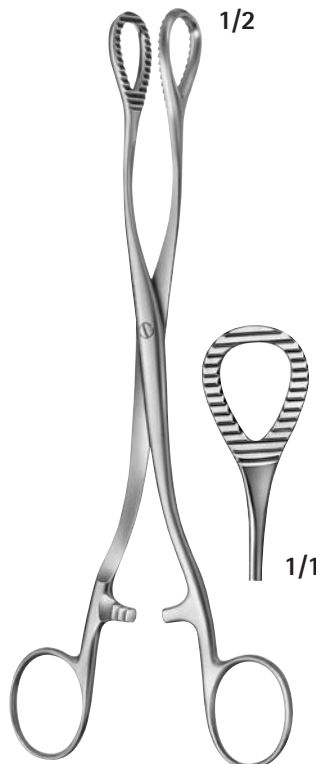
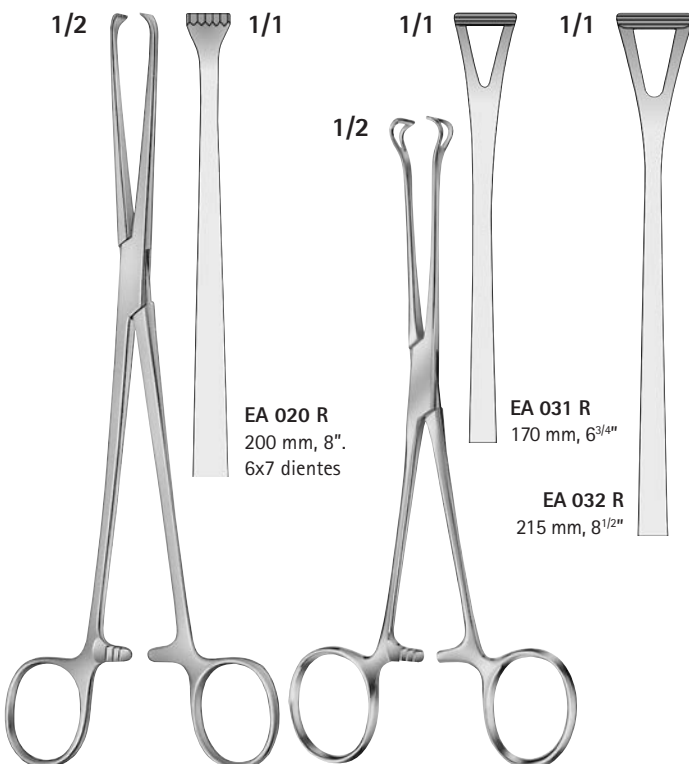



Porta-agujas

Porta-agujas

La calidad superior del acero Aesculap® convierte a sus porta-agujas en los instrumentos más utilizados en el mundo de la clínica veterinaria. Máxima calidad con el mínimo desgaste. Excelente sujeción.

El modelo de porta-agujas más habitual en una clínica veterinaria. 3 tamaños. Muy manejables y ligeros.

MAYO-HEGAR
BM 235 R - BM 237 R
modelos medios finos

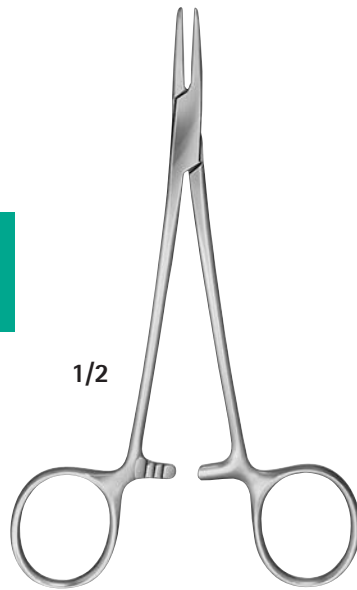

1/2

BM 235 R 150 mm, 6"



BM 236 R 180 mm, 7"



BM 237 R 200 mm, 8"



1/1

Porta-agujas Mathieu tipo pinzas para el cirujano que prefiera este diseño donde el muelle suelta directamente la aguja facilitando la sutura. Diseño ergonómico para un fácil manejo con un menor esfuerzo.

MATHIEU
BM 360 R - BM 362 R



1/2

BM 360 R 140 mm, 5 1/2"



BM 361 R 170 mm, 6 3/4"



BM 362 R 200 mm, 8"



1/1

Porta-agujas Hegar-Olsen con tijeras incorporadas para cortar la sutura directamente una vez terminado el punto. Prácticas y muy manejables.

HEGAR-OLSEN
BM 290 R - BM 291 R

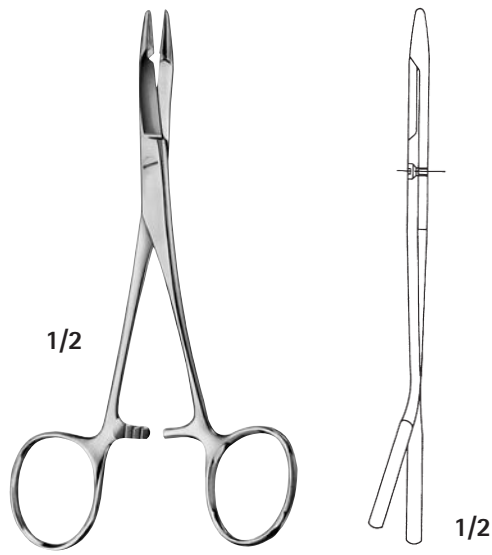

BM 290 R 140 mm, 5^{1/2}"

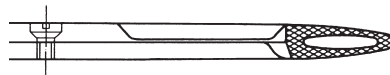

BM 291 R 185 mm, 7^{1/4}"

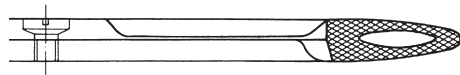

1/1

Porta-agujas DUROGRIP®

Siendo uno de los instrumentos más utilizados en la práctica veterinaria, recomendamos adquirir siempre que sea posible un porta-agujas DUROGRIP® con incrustaciones de metal extra-duro de carburo de tungsteno que garantiza un mejor agarre y una durabilidad extra larga. Máxima calidad y precisión. 3 años de garantía. Los porta-agujas DUROGRIP® están específicamente diseñados según los diferentes tipos de calibres. Unas ramas lisas y 3 ramas con distintos perfiles garantizan un agarre seguro de cada tipo de aguja.

Porta-agujas Mathieu-Standard tipo pinzas. Diferentes tamaños y con filo dentado 0,5 mm. Material de sutura recomendado hasta 2/0. Máxima resistencia gracias a la dureza del carburo de tungsteno.

MATHIEU-STANDARD
BM 149 R - BM 154 R

1/1



BM 149 R 140 mm, 5¹/₂"



0,5

BM 151 R 170 mm, 6³/₄"



0,5

BM 154 R 200 mm, 8"



0,5

1/1

RECOMENDAMOS USAR:

Ramas lisas DUROGRIP® para material de sutura:

9/0-11/0 – Aguja oftálmica.

Ramas con filo dentado de 0,2 mm para material de sutura:

6/0-10/0- Aguja oftálmica.

Ramas con filo dentado de 0,4 mm para material de sutura:

4/0-6/0 – Aguja menor a HS22 o similar.

Ramas con filo dentado de 0,5 mm para material de sutura:

Hasta 3/0 – Aguja menor a HS27 o similar.

Porta-agujas Hegar-Olsen con tijeras incorporadas y filo dentado 0,4 mm. Permite cortar la sutura sin necesidad de tijeras. Material de sutura recomendado 3/0-6/0. Máxima resistencia gracias a la dureza del carburo de tungsteno.

HEGAR-OLSEN
BM 124 R / BM 128 R

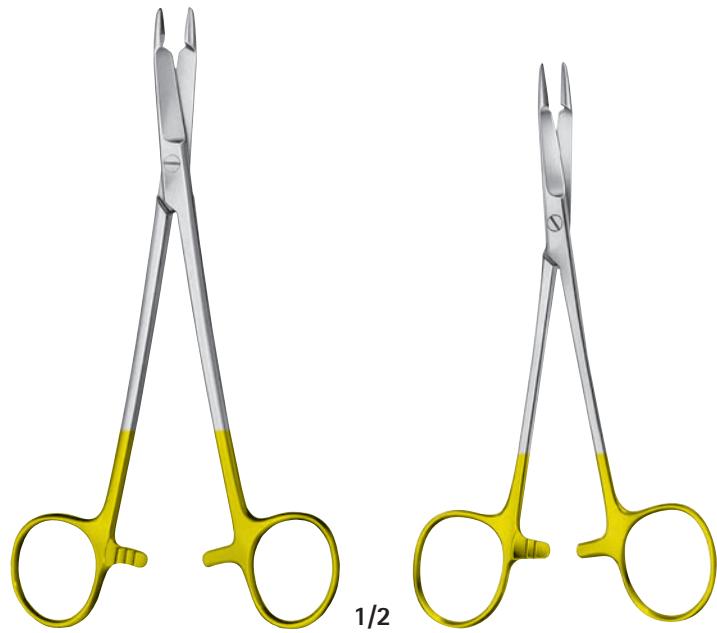

BM 124 R 170 mm, 6^{3/4}"

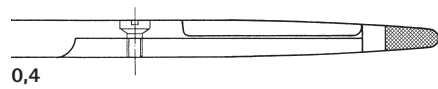

BM 128 R 145 mm, 5^{3/4}"

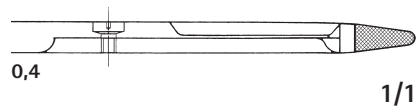

Porta-agujas DUROGRIP®

Porta-agujas Hegar-Mayo de hasta 300 mm de largo con filo dentado 0,5 mm. Modelo fuerte para resistir el uso continuado por parte del cirujano. Material de sutura recomendado hasta 2/0. Máxima resistencia gracias a la dureza del carburo de tungsteno.

HEGAR-MAYO
BM 065 R - BM 069 R

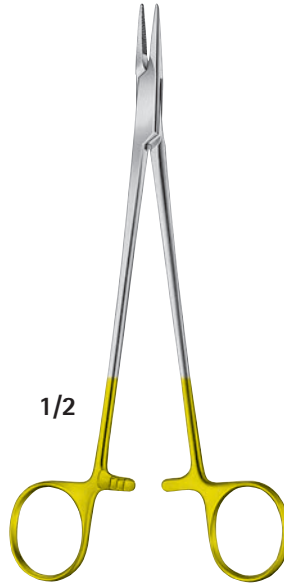

BM 065 R 150 mm, 6"



0,5

BM 066 R 180 mm, 7"



0,5

BM 067 R 205 mm, 8"



0,5

BM 069 R 300 mm, 12"

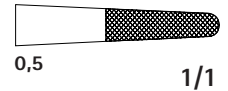

0,5

1/1

Porta-agujas Mathieu tipo pinzas. Modelo fuerte para resistir el uso continuado por parte del cirujano. Porta-agujas muy recomendado en el uso cotidiano en una clínica veterinaria. Filo dentado 0,5 mm. Material de sutura recomendado hasta 2/0. Máxima resistencia gracias a la dureza del carburo de tungsteno.

MATHIEU
BM 156 R - BM 158 R
modelo fuerte



BM 156 R 200 mm, 8"



0,5

BM 158 R 245 mm, 9^{3/4}"



0,5

1/1

Porta-agujas especial oftalmología

Porta-agujas Castroviejo tipo pinza con filo liso. Material de sutura recomendado 9/0-11/0. Máxima resistencia y agarre gracias a la dureza del carburo de tungsteno. Ideal para cirugía de córnea.

CASTROVIEJO
BM 001 R

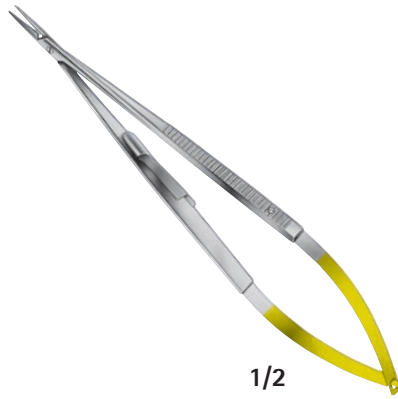

BM 001 R 145 mm, 5^{3/4"}

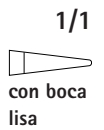

Porta-agujas Castroviejo tipo pinza con filo dentado 0,2 mm. Material de sutura recomendado 6/0-10/0. Máxima resistencia y agarre gracias a la dureza del carburo de tungsteno. Ideal para cirugía palpebral y vascular.

CASTROVIEJO
BM 002 R

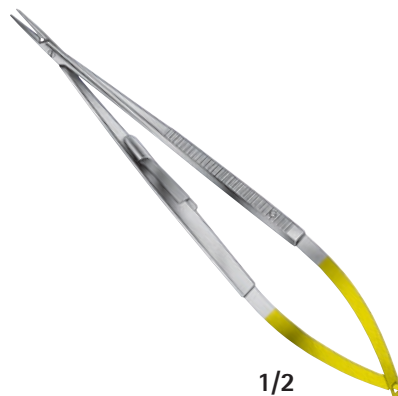

BM 002 R 145 mm, 5^{3/4"}

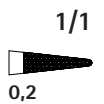

Porta-agujas Castroviejo largo tipo pinza con filo dentado 0,2 mm. Material de sutura recomendado 6/0-10/0. Máxima resistencia y agarre gracias a la dureza del carburo de tungsteno.

CASTROVIEJO
BM 005 R

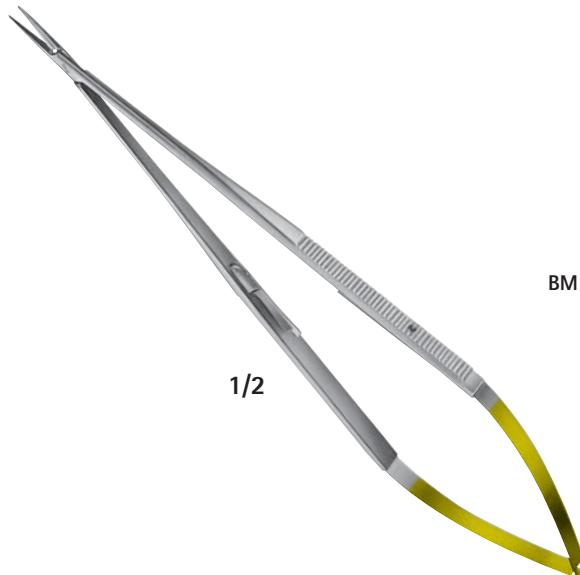

BM 005 R 215 mm, 8^{1/2"}

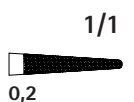

Porta-agujas especial oftalmología

Porta-agujas Hasley con filo liso.
Material de sutura recomendado
9/0-11/0. Máxima resistencia y agarre
gracias a la dureza del carburo de
tungsteno.

HALSEY
BM 010 R
120 mm, 4^{3/4}"

1/2



1/1
con boca
lisa

Porta-agujas Converse con filo
dentado 0,2 mm. Material de sutura
recomendado 6/0-10/0. Máxima
resistencia y agarre gracias a la dureza
del carburo de tungsteno.

CONVERSE
BM 011 R
130 mm, 5^{1/8}"

1/2

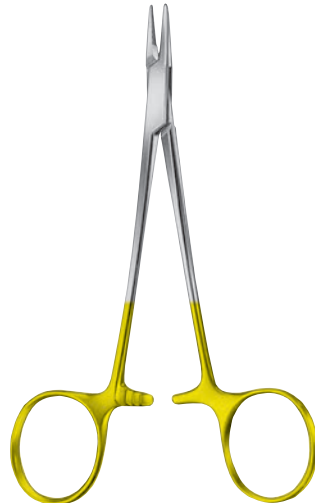

1/1
0,2



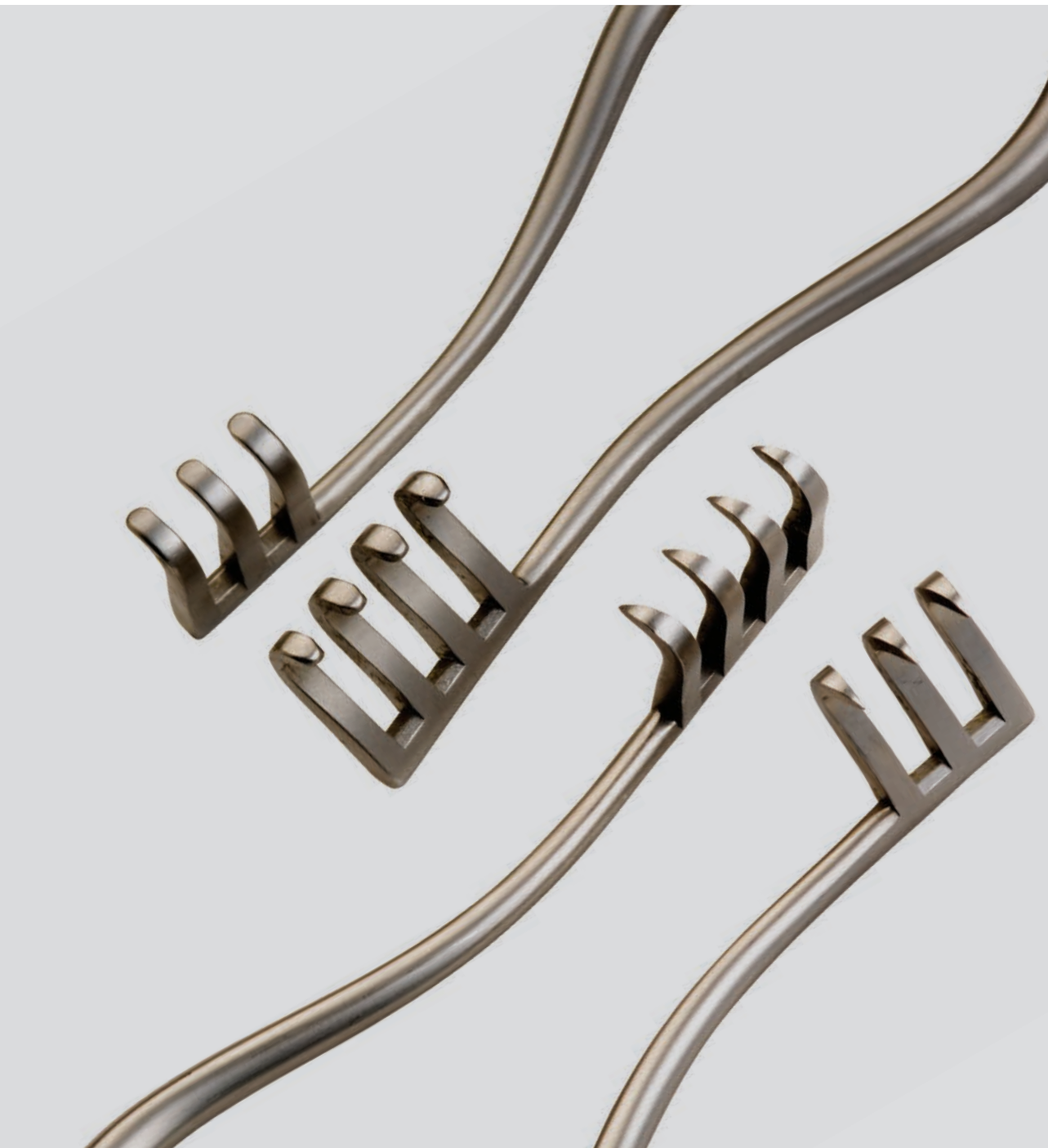

Separadores

Separadores

Una buena retracción puede ser la clave del éxito en determinadas cirugías como, por ejemplo, la cirugía abdominal.

Separador combinado con terminación tipo gancho y terminación roma. Ideal para campos muy pequeños donde el separador pueda molestar.

Separador abdominal Farabeuf de tracción manual permitiendo visualizar mejor el campo.

Separador abdominal Collin. Su pala es un poco mayor que el separador Farabeuf.

SENN-MILLER / BT 008 R
165 mm, 6 1/2"

FARABEUF / BT 021 R
150 mm, 6"

COLLIN / BT 022 R
150 mm, 6"

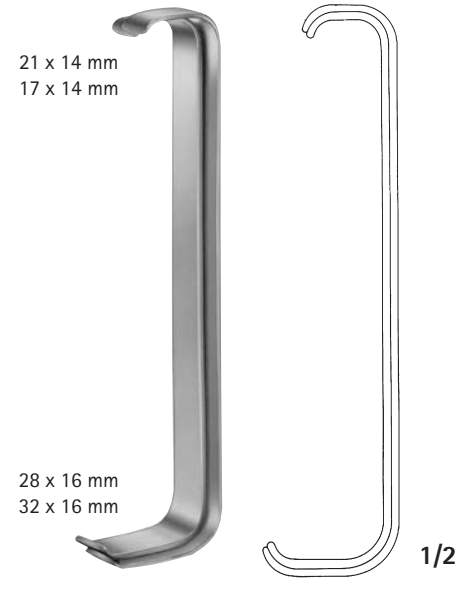
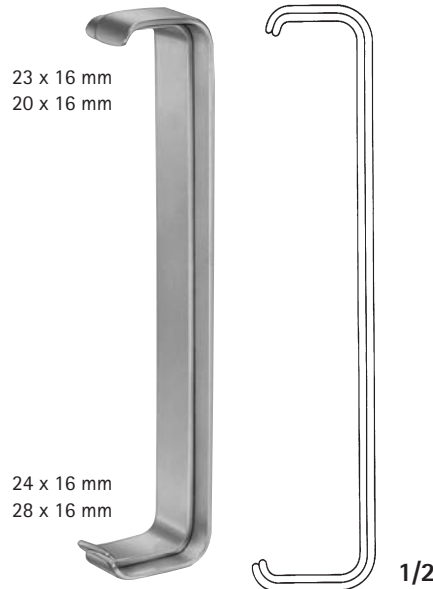
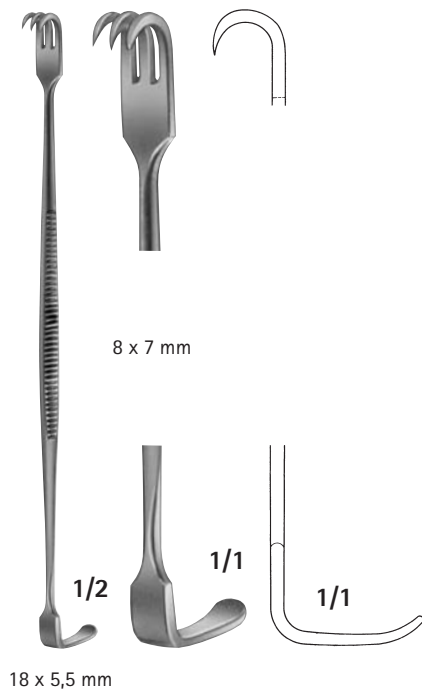

Separador abdominal Gosset ideal para campos pequeños y cirugía en gatos

Separador abdominal Gosset ideal para cirugía en perros.

Separador abdominal Balfour-Baby. Permite ampliar la visualización más craneal del campo. Ideal para campos pequeños y cirugía en gatos.

GOSSET / BV 500 R

GOSSET / BV 505 R

BALFOUR-BABY / BV 601 R

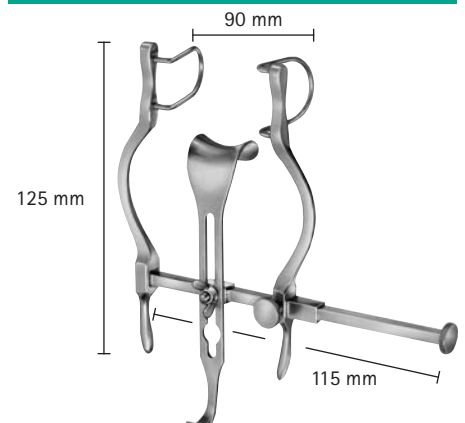
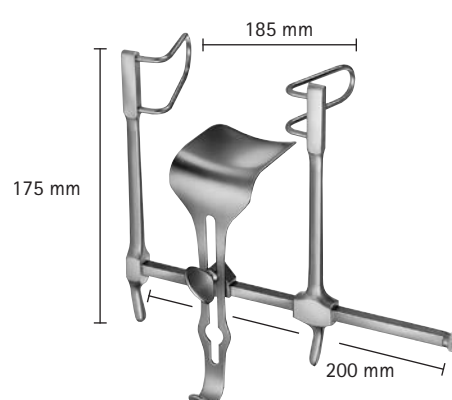
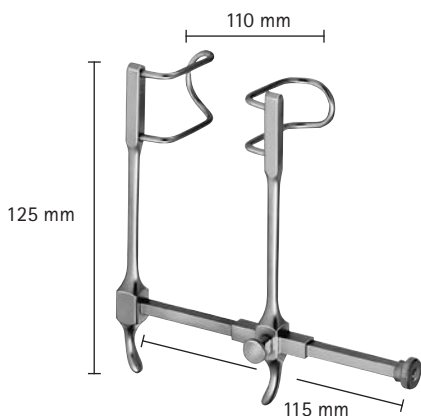

Separadores autorretentivos

Separadores autorretentivos con terminación tipo gancho. Diferentes tamaños. Máxima seguridad y fijación. Ideal en cirugía de la columna aunque permiten la apertura de cualquier campo.

Separador autorretentivo con terminación roma para tejidos más delicados o animales más pequeños. Ideal para piel. Diferentes tamaños.

WEITLANER / BV 071 R
130 mm, 5¹/₈"
punta aguda

WEITLANER / BV 072 R
165 mm, 6¹/₂"
punta aguda

WEITLANER / BV 074 R
130 mm, 5¹/₈"
roma

WEITLANER / BV 075 R
165 mm, 6¹/₂"
roma

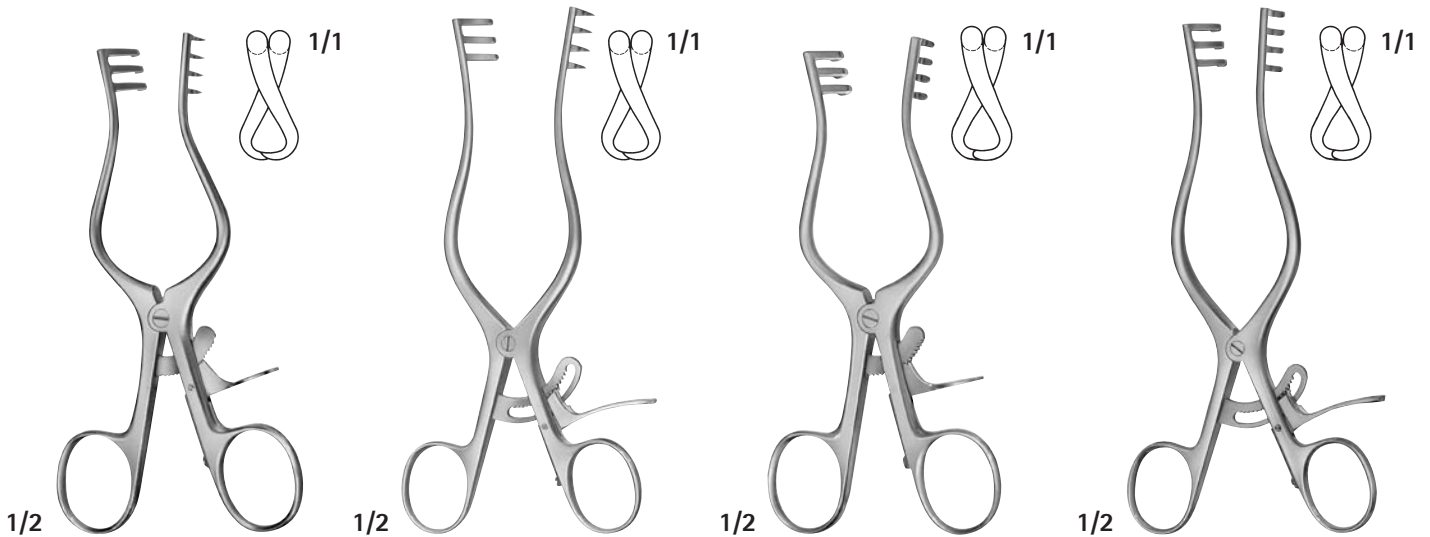

Separadores costales imprescindibles para cirugía torácica tanto en toracotomías intercostales como esternotomías.

FINOCHIETTO / FB 802 R
36 X 45 mm

FINOCHIETTO / FB 804 R
65 X 65 mm

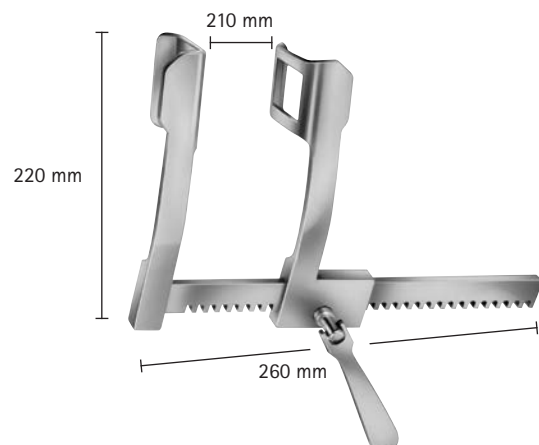
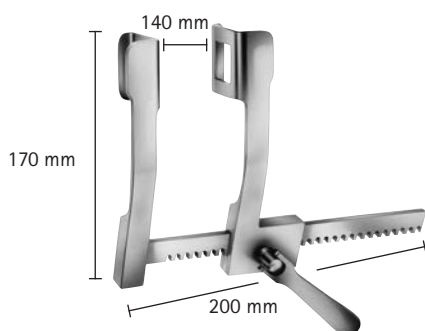

Separadores autorretentivos especiales

Separador autorretentivo De Bakey ideal para retracción de pequeñas articulaciones o en animales muy pequeños. Su forma curvada permite una retracción más profunda en la cirugía de los ligamentos cruzados.

El separador autorretentivo más versátil y usado en la clínica veterinaria. Útil en multitud de procedimientos quirúrgicos. En la hernia perineal veremos mejor las estructuras.

Separador autorretentivo Gelpi grande. Ideal para grandes estructuras.

DE BAKKEY
BV 998 R
100 mm, 4"

GELPI
BV 996 R
135 mm, 5¹/₄"

GELPI
BV 997 R
175 mm, 7"



1/2

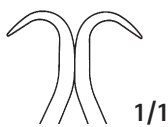

1/1



1/2

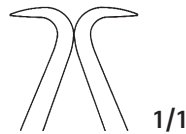

1/1



1/2

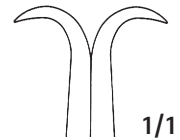

1/1





Instrumentos auriculares
para extraer cuerpos extraños

Instrumentos auriculares para extraer cuerpos extraños

HARTMANN
OF 411 R
80 mm, 3¹/₈"

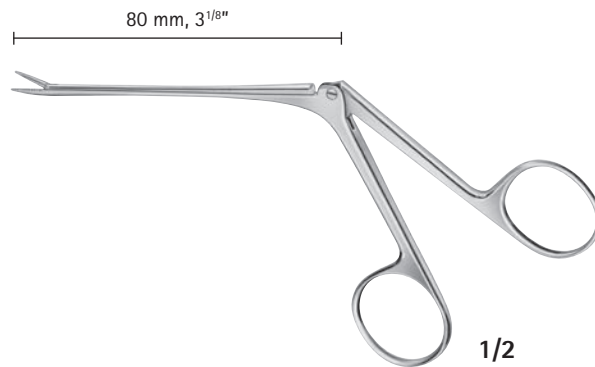

HARTMANN
OK 245 R
120 mm, 4³/₄"

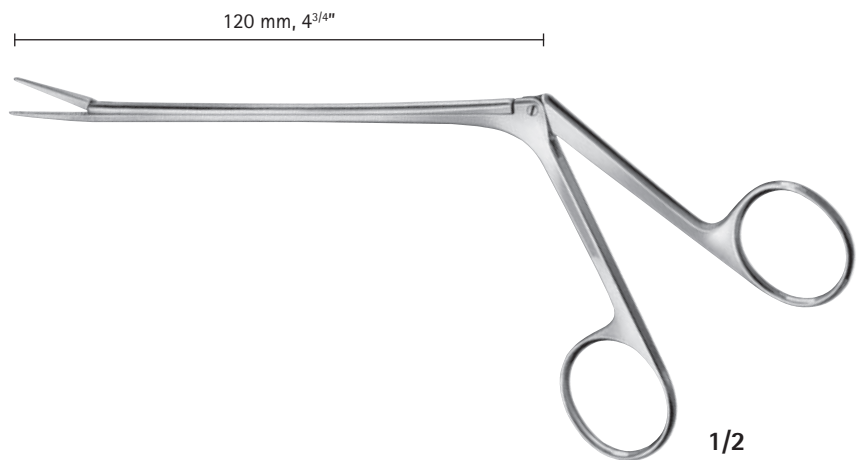

MATHIEU
EF 928 R
Pinza para cuerpos extraños





Odontología

Exploración y diagnóstico dental

Espejos

- Imagen nítida sin reflejos
- Ideal para procedimientos diagnósticos, limpiezas dentales, etc...
- Mangos de plástico de color esterilizables hasta 240 °C
- Ergonómicos

MANGOS ESPEJO BUCAL

DA 090
135 mm, 5 1/2"



1/1

DA 091
135 mm, 5 1/2"



1/1

DA 092
135 mm, 5 1/2"



1/1

DA 093
135 mm, 5 1/2"



1/1



DA 026 R 0 22 mm
DA 027 R 0 24 mm

Abre boca

OM 047 R
Abre boca
125 mm



1/1

Pinzas dentales

DA 240 R
150 mm, 6"
Lisa



1/1

DA 241 R
150 mm, 6"
Estriada



1/1

DA 271 R
150 mm, 6"
Estriada / con cierre



1/1

DA 204 R
Pinza dental PERRY
estriada 130 mm



1/1

BD 311 R
Pinza microscopia
curva 90 mm



1/1

Periodontología

Rascadores dentales

Para la limpieza de la placa dental por encima y por debajo de la encía

SUPRAGINGIVAL

DB 391 R
Limpiador dental
Mango ergonómico azul



1/1

SUBGINGIVAL

DB 389 R
Cureta Gracey
ergonómica azul oscuro



1/1

DB 392 R
Cureta M 23A
mango ergonómico verde



1/1

DB 350 R
Limpiador dental
mango ergonómico negro 175 mm



1/1

DB 106 R
Limpiador dental DARBY-PERRY
150 mm



1/1

DB 850 R
Raspador/Elevador K1



1/1

DB 025 R
Raspador ERGOPERIO FREER 190 mm



1/1

DX 301 R
Micro raspador BUSER



1/1

Escoplos

DB 827 R
Disector periodontal
extremo doble 175 mm

Permiten remover la placa
más adherida a la superfi-
cie dental



1/2

Sondas periodontales

DA 870 R
Sonda dental dos puntas
165 mm



1/2

DB 874 R
Periodontómetro 160 mm



1/2

Exodoncia o extracción

Botadores o elevadores de raíces

Permiten romper con facilidad el ligamento periodontal y realizar la extracción con mayor facilidad

DL 032 R
Botador raíces
BEIN, 2mm

1/1



GATOS

DL 033 R
Botador raíces
BEIN, 3mm

1/1



PERROS
PARA INCISIVOS

DL 034 R
Botador raíces
BEIN, 4mm

1/1



PERROS
PARA MOLARES

DL 421 R
Botador Barry

3/4

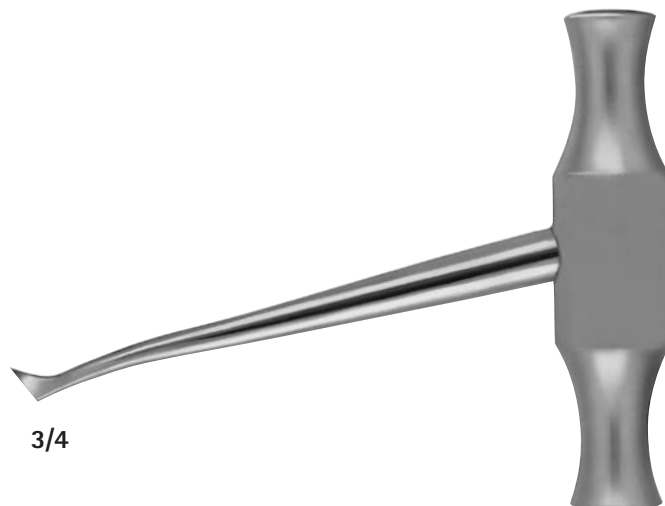

DL 011 R
Botador raíces
HEIDBRINK, 2 mm



1/1

DL 025 R
Elevador raíces HYLIN
recto, 3 mm



1/1

DL 374 R
Elevador curvado raíz
ancho, 4 mm



1/1

Exodoncia o extracción

Fórceps

Permiten la extracción total del diente de una manera fácil y evitando su rotura

DK 101 R
Fórceps Klein recto

PARA GATOS
E INCISIVOS DE PERRO

3/4



DK 170 R
Fórceps Klein angulado

PARA GATOS
E INCISIVOS DE PERRO

3/4



BD 992 R
Pinza astillas STIEGLITZ
recta 140 mm

DK 122 R
Forceps niños SCHMIDT
piezas superiores

DK 012 R
Forceps niños
molares superior

DH 707 R
Fórceps Guy abierto

DG 101 R
Fórceps Guy

PARA ASTILLAS

PARA MOLARES Y PREMOLARES CANINOS
RECTOS



3/4



3/4



3/4



3/4



3/4

DK 060 R
Forceps niños GRAY
molares inferiores

DG 733 R
Fórceps anatómica

DG 413 R
Fórceps anatómica
abierto

PARA MOLARES Y PREMOLARES CANINOS
ANGULADOS



Periostótomos

DO 510 R
Periostótomo
WILLIGER, 140 mm

FK 300 R
Periostótomo WILLIGER
ancho 6x160 mm



Pinzas gubias

FO 411 R
Gubia curva LUER
150 mm

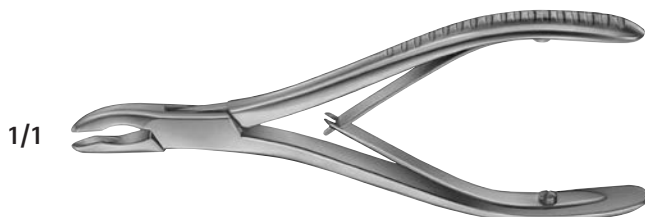

Accesorios cirugía maxilofacial

OL 165 R
Elevador vascular FREER
185 mm



1/1

DP 505 R
Alicate grapas-cortar alambre
160 mm

3/4



Tijeras para cirugía maxilofacial

DO 251 R
Tijera encías GOLDMAN-FOX curva
130 mm

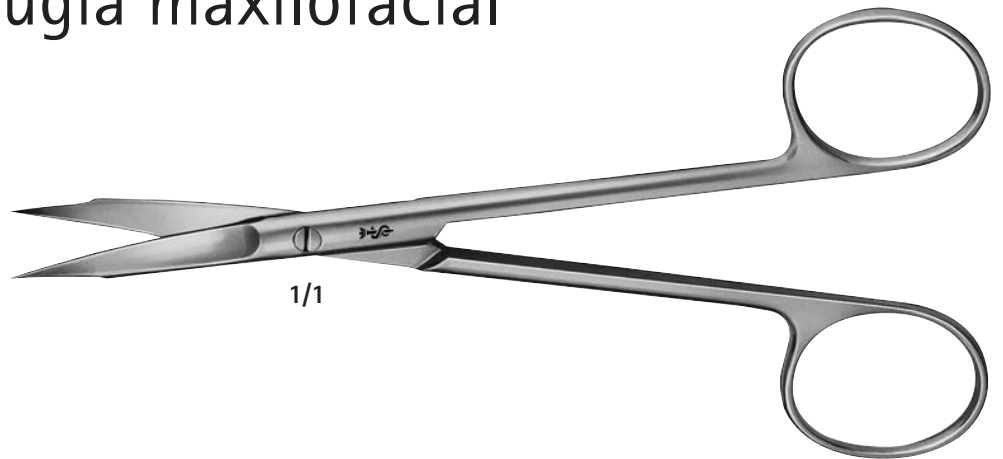

1/1

DO 250 R
Tijera de encías curva DUROTIP
130 mm



1/1

Contenedor dental

JN 092
Contenedor dental
312x190x46 mm

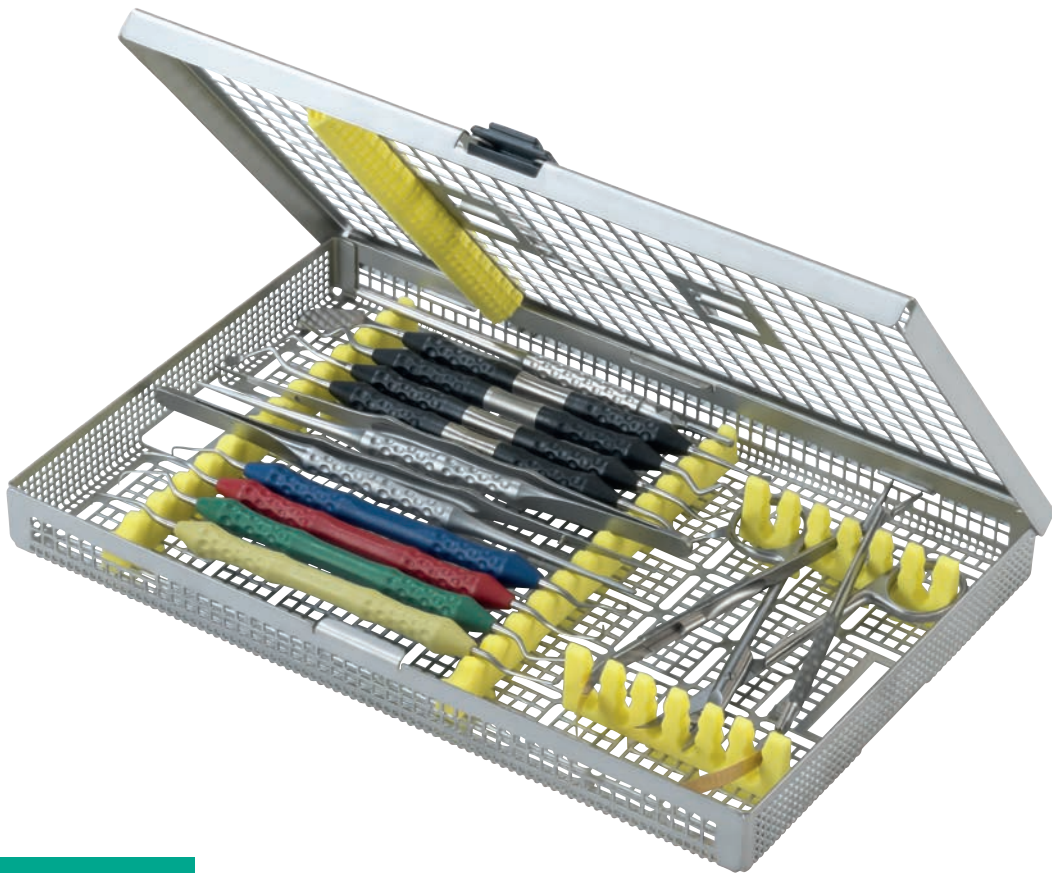

JF 938
Estera silicona antideslizante
250x240x1,5 mm

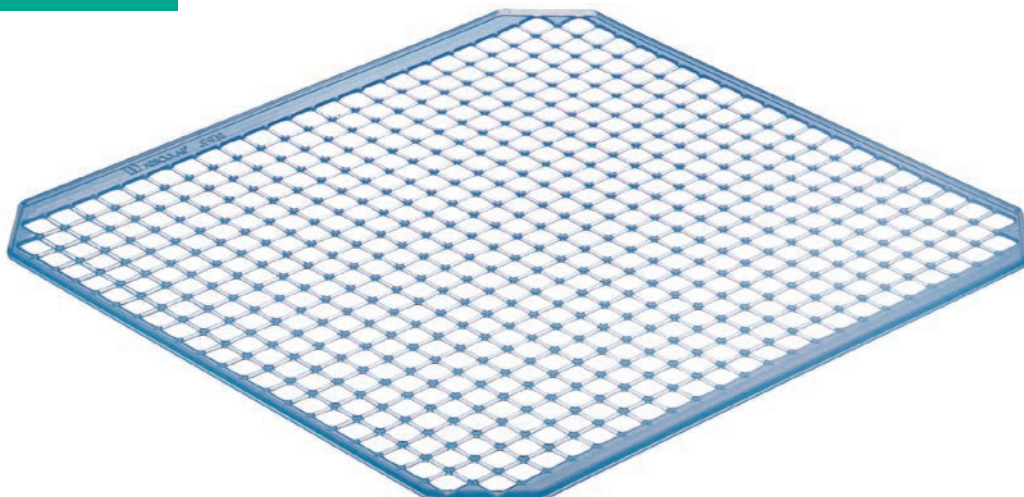

Índice de referencias

AN 705 R	34	BC 323 R	17	BD 052 R	11	BH 111 R	27
AN 710 R	34	BC 324 R	17	BD 053 R	11	BH 114 R	27
		BC 325 R	17	BD 151 R	14	BH 115 R	27
BA 215	8	BC 326 R	17	BD 154 R	14	BH 118 R	27
BA 222	8	BC 327 R	17	BD 156 R	14	BH 119 R	27
		BC 328 R	17	BD 157 R	14	BH 120 R	27
BB 073 R	6	BC 330 R	17	BD 160 R	14	BH 121 R	27
BB 084 R	6	BC 341 R	18	BD 164 R	14	BH 144 R	28
BB 510	7	BC 343 R	18	BD 165 R	14	BH 145 R	28
BB 511	7	BC 344 R	18	BD 166 R	14	BH 166 R	28
BB 512	7	BC 345 R	18	BD 220 R	10	BH 167 R	28
BB 513	7	BC 346 R	18	BD 222 R	10	BH 442 R	29
BB 515	7	BC 544 R	18	BD 301 R	10	BH 443 R	29
BB 518	7	BC 545 R	18	BD 302 R	10	BH 444 R	29
BB 519	7	BC 547 R	18	BD 303 R	10	BH 445 R	29
BB 520	7	BC 554 R	18	BD 304 R	10	BH 446 R	29
BB 521	7	BC 555 R	18	BD 305 R	10	BH 447 R	29
BB 522	7	BC 557 R	18	BD 311 R	10-51	BH 448 R	29
BB 523	7	BC 584 R	19	BD 312 R	10	BH 449 R	29
BB 524	7	BC 585 R	19	BD 313 R	10	BH 450 R	29
BB 525	7	BC 587 R	19	BD 314 R	10	BH 451 R	29
BB 536	7	BC 588 R	19	BD 315 R	10	BH 612 R	30
BB 542	7	BC 589 R	19	BD 507 R	12	BH 614 R	30
		BC 601 R	19	BD 511 R	12	BH 615 R	30
BC 110 R	16	BC 602 R	19	BD 527 R	12	BH 642 R	31
BC 117 R	16	BC 604 R	19	BD 533 R	12	BH 643 R	31
BC 186 R	19	BC 605 R	19	BD 535 R	12	BH 644 R	31
BC 187 R	19	BC 606 R	19	BD 537 R	12	BH 645 R	31
BC 231 R	20	BC 607 R	19	BD 539 R	12	BH 646 R	31
BC 231 W	20	BC 801 R	22	BD 552 R	13	BH 647 R	31
BC 250 R	21	BC 802 R	22	BD 553 R	13	BH 648 R	31
BC 257 B	24	BC 803 R	22	BD 555 R	13	BH 649 R	31
BC 259 B	24	BC 805 R	22	BD 557 R	13	BH 650 R	31
BC 260 R	21	BC 860 R	23	BD 559 R	13	BH 651 R	31
BC 261 B	24	BC 861 R	23	BD 560 R	13	BH 652 R	31
BC 261 R	21	BC 862 R	23	BD 561 R	13	BH 653 R	31
BC 262 R	21	BC 863 R	23	BD 562 R	13	BH 654 R	31
BC 263 B	24	BC 876 R	23	BD 563 R	13	BH 655 R	31
BC 263 R	21	BC 885 R	23	BD 992 R	56		
BC 265 B	24					BM 001 R	41
BC 265 R	21	BD 023 R	11	BF 401 R	26	BM 002 R	41
BC 271 B	24	BD 025 R	11	BF 410 R	26	BM 005 R	41
BC 275 B	24	BD 027 R	11	BF 411 R	26	BM 010 R	42
BC 283 B	24	BD 029 R	11	BF 431 R	26	BM 011 R	42
BC 284 B	24	BD 035 R	11	BF 432 R	26	BM 065 R	40
BC 313 R	17	BD 037 R	11	BF 433 R	26	BM 066 R	40
BC 314 R	17	BD 043 R	11			BM 067 R	40
BC 315 R	17	BD 045 R	11	BH 104 R	27	BM 069 R	40
BC 316 R	17	BD 047 R	11	BH 105 R	27	BM 124 R	39
BC 317 R	17	BD 049 R	11	BH 108 R	27	BM 128 R	39
BC 320 R	17	BD 050 R	11	BH 109 R	27	BM 149 R	38
BC 321 R	17	BD 051 R	11	BH 110 R	27	BM 151 R	38

BM 154 R	38	DH 707 R	56	FO 411 R	57
BM 156 R	40				
BM 158 R	40	DK 012 R	56	JF 938	59
BM 235 R	36	DK 060 R	57		
BM 236 R	36	DK 101 R	56	JN 092	59
BM 237 R	36	DK 122 R	56		
BM 290 R	37	DK 170 R	56	OL 165 R	58
BM 291 R	37				
BM 360 R	36	DL 011 R	55	OM 047 R	50
BM 361 R	36	DL 025 R	55		
BM 362 R	36	DL 032 R	54		
		DL 033 R	54		
BT 008 R	44	DL 034 R	54		
BT 021 R	44	DL 374 R	55		
BT 022 R	44	DL 421 R	54		
BV 071 R	45	DO 250 R	58		
BV 072 R	45	DO 251 R	58		
BV 074 R	45	DO 510 R	57		
BV 075 R	45				
BV 500 R	44	DP 505 R	58		
BV 505 R	44				
BV 601 R	44	DX 301 R	53		
BV 996 R	46				
BV 997 R	46	EA 012 R	34		
BV 998 R	46	EA 016 R	34		
		EA 020 R	34		
DA 026 R	50	EA 031 R	34		
DA 027 R	50	EA 032 R	34		
DA 090	50	EA 130 R	32		
DA 091	50	EA 131 R	32		
DA 092	50	EA 202 R	33		
DA 093	50	EA 203 R	33		
DA 204 R	51	EA 204 R	33		
DA 240 R	51	EA 205 R	33		
DA 241 R	51	EA 206 R	33		
DA 271 R	51	EA 207 R	33		
DA 870 R	53				
		EF 928 R	48		
DB 025 R	53				
DB 106 R	52	FB 400 R	13		
DB 350 R	52	FB 411 R	13		
DB 389 R	52	FB 802 R	45		
DB 391 R	52	FB 804 R	45		
DB 392 R	52				
DB 827 R	53	FD 012 R	16		
DB 850 R	53	FD 013 R	16		
DB 874 R	53	FD 286 R	13		
		FD 287 R	13		
DG 101 R	56				
DG 413 R	57	FK 300 R	57		
DG 733 R	57				

Consulta el catálogo completo en:
<http://www.bbraun-vetcare.es/categoria/instrumental-2>

B. Braun VetCare, S.A. | Ctra. de Terrassa, 121 | 08191 Rubí (Barcelona)
Servicio Atención Clientes | Tel. 902 47 47 01 | Fax 902 48 48 01
atencioncliente.vetcare@bbraun.com | www.bbraun-vetcare.es

AESULAP® - a B. Braun brand

